

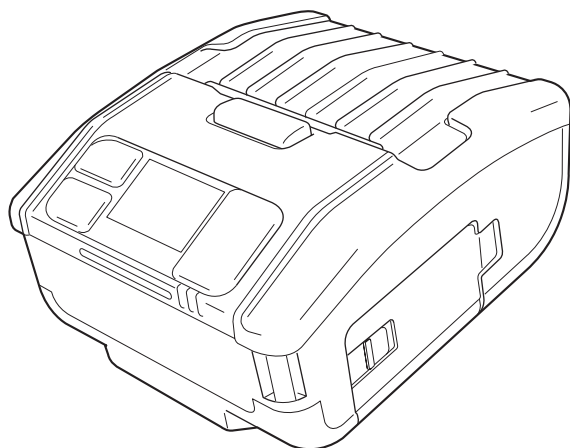

Руководство по эксплуатации

Мобильный принтер

PW208NX / PW208mNX

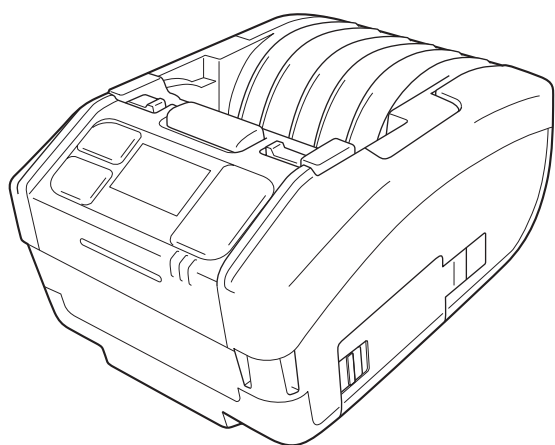

Предисловие

Благодарим вас за приобретение мобильного принтера модели PW208NX/PW208mNX (далее по тексту – “принтер”). В данном руководстве по эксплуатации приведена базовая информация о том, как правильно эксплуатировать принтер в течение короткого периода эксплуатации. Перед тем как использовать принтер, внимательно ознакомьтесь с руководством по эксплуатации, чтобы понимать каждую из функций изделия.

Графические изображения и снимки экранов меню, приведенные в данном руководстве по эксплуатации, иллюстрируют работу с принтером модели PW208NX, если иное не указано явно. Для принтера PW208mNX некоторые из них могут отличаться, но принцип выполнения основных операций остается тем же.

С учетом вносимых в спецификацию изделия изменений, содержание графических изображений и снимков экрана, приведенных в данном руководстве по эксплуатации, может несколько отличаться от фактической информации, отображаемой на экране вашего принтера

Примечания

- (1) Любое несанкционированное воспроизведение данного документа или какой-либо его части строго запрещено.
- (2) Технические параметры и содержание данного документа могут изменяться без предварительного уведомления

Используйте только расходные материалы, одобренные компанией SATO.

Уведомление о зарегистрированных торговых марках или торговых марках других компаний

- QR Code является зарегистрированной торговой маркой компании DENSO WAVE INCORPORATED.
- Wi-Fi® является зарегистрированной торговой маркой объединения Wi-Fi Alliance.
- Wi-Fi Direct™, Wi-Fi Protected Setup™, WPA™ и WPA2™ являются зарегистрированными торговыми марками объединения Wi-Fi Alliance.
- iOS является торговой маркой или зарегистрированной торговой маркой компании Cisco Corporation в США или других странах и используется в соответствии с лицензией.
- Bluetooth является торговой маркой компании Bluetooth SIG, Inc., США. Любое использование текстового знака и логотипов Bluetooth корпорацией SATO осуществляется в соответствии с лицензионным соглашением, заключенным с компанией Bluetooth SIG.

Второе издание: март 2018 г.

Первое издание: октябрь 2017 г.

©2018 Корпорация SATO

Разрешения регуляторных органов

Пожалуйста, имейте в виду, что в случае внесения вами в конструкцию изделий изменений и модификаций, не одобренных явно стороной, ответственной за обеспечение соответствия оборудования требованиям нормативной документации, вы можете утратить официальное право на эксплуатацию оборудования.

Данное устройство соответствует требованиям, изложенным в Части 15 Правил ФКС. Работа данного устройства определяется двумя условиями: (1) данное устройство не должно являться источником вредных помех и (2) данное устройство должно быть способным к восприятию любых поступающих на его вход помех, включая помехи, которые могут привести к нарушению его работы.

Данное оборудование было испытано и найдено соответствующим требованиям, предъявляемым к цифровым устройствам класса В, как описано в Части 15 Правил ФКС. Указанные требования разработаны с учетом обеспечения надлежащей защиты от нежелательных помех в условиях установки внутри жилых помещений. Данное оборудование генерирует, использует и может излучать радиоволны и, при установке его не в соответствии с инструкцией, может являться источником нежелательных помех для радиооборудования.

Тем не менее, производитель не дает гарантий, что в процессе работы оборудования нежелательные помехи будут отсутствовать в конкретном месте установки.

Если данное оборудование является источником возникновения нежелательных помех, приводящих к сбоям в работе радио- или телевизионного оборудования (в чем можно удостовериться путем выключения и повторного включения оборудования), пользователю рекомендуется попытаться исключить воздействие помех, выполнив одно или несколько из указанных ниже действий:

- Переориентировать приемную антенну или изменить ее месторасположение.
- Увеличить расстояние между оборудованием и приемником.
- Подключить оборудование к розетке в составе электрической цепи, отличающейся от цепи, к которой подключен приемник.
- Обратиться за помощью к торговой организации или опытному технику по обслуживанию радио/телевизионного оборудования.

Для обеспечения соответствия нормативам излучения должен использоваться экранированный кабель.



ПРЕДУПРЕЖДЕНИЕ

Процедура утилизации отработавшего свой срок электрического и электронного оборудования (применимо к странам Европейского Союза и другим европейским странам, в которых используется система раздельного сбора отходов)

Утилизация изделий, несущих на себе или на своей упаковке обозначение данного символа, осуществляется отдельно с утилизацией бытовых отходов. Такое изделие должно передаваться в соответствующий пункт сбора отходов для обеспечения вторичной переработки электрического и электронного оборудования в соответствии с требованиями местного законодательства.

В случае несоответствующей утилизации данного изделия возможно нанесение вреда окружающей среде и здоровью человека. Процесс вторичной переработки материалов обеспечивает сохранность природных ресурсов и помогает сохранить вашу среду обитания.

Более подробную информацию об утилизации данного изделия можно получить, обратившись в вашу местную муниципальную организацию, центр утилизации бытовых отходов или в местную торговую организацию, где вы приобрели данное изделие.

① При работе в указанных ниже окружениях данное устройство может генерировать радиопомехи, что может привести к задержке или невозможности процесса печати.

Примеры:

- Окружение, в котором используется промышленное, научное или медицинское оборудование (например, микроволновая печь).
- Окружение, в котором недалеко от устройства располагается помещение радиостанции или же радиостанция низкой мощности
- Окружение, в котором присутствует множество металлических предметов.

② В зависимости от радиотехнической среды, сетевые подключения принтера могут работать нестабильно. В случае возникновения указанных сбоев в работе попытайтесь выполнить повторный запуск используемого вами приложения или предпринять иные меры по исправлению ситуации.



Bluetooth является торговой маркой компании Bluetooth SIG, Inc., U.S.A.

Любое использование текстового знака и логотипов Bluetooth корпорацией SATO осуществляется в соответствии с лицензионным соглашением, заключенным с компанией Bluetooth SIG.

Сертифицировано на соответствие стандарту Wi-Fi



Содержание

Меры безопасности.....	3
Меры предосторожности при обращении с устройством	10
Проверка входящих в комплект поставки принадлежностей	11
1 Перед началом работы.....	12
1.1 Компоненты принтера	12
1.2 Зарядка аккумулятора	14
1.2.1 Установка аккумулятора в устройство	14
1.2.2 Зарядка аккумулятора при помощи адаптера питания (опциональное оборудование)	15
1.2.3 Зарядка аккумулятора при помощи зарядной подставки (опциональное оборудование). 15	
1.2.4 Зарядка аккумулятора при помощи специального зарядного устройства (опциональное оборудование)	18
1.3 Загрузка рулона этикеток.....	19
1.4 Дисплей.....	20
1.4.1 Нормальный режим.....	20
1.4.2 Режим демонстрации сообщений об ошибках.....	20
1.4.3 Режим настройки	20
1.5 Пиктограммы.....	21
1.5.1 Пиктограмма состояния	21
1.5.2 Пиктограмма ошибки.....	25
1.6 Схемы индикации светодиодов	27
1.6.1 Нормальный рабочий режим	28
1.6.2 Режим экономии электроэнергии	29
1.7 Режим печати с отделителем (только для модели PW208NX)	30
1.7.1 Переключение в режим печати с отделителем	30
1.7.2 Переключение в иной рабочий режим из режима печати с отделителем.....	31
2 Начало работы с принтером.....	32
2.1 Включение и выключение принтера	32
2.1.1 Включение принтера	32
2.1.2 Выключение принтера.....	33
2.2 Нормальный режим	34
2.2.1 Онлайн(готовность к печати) и процесс печати	34
2.2.2 Офлайн(ожидание) и пауза (останов процесса печати).....	35
2.2.3 Отмена рабочего задания печати	35
2.3 Режим регулировки.....	36
2.3.1 Переход между экранами в режим регулировок	36
2.4 Режим настройки	37
2.4.1 Вход пользователя в режим настройки.....	37
2.4.2 Операции в экране режима настройки	38
2.4.3 Идентификация подменю	39
2.4.4 Экран настройки (ввод значений).....	40
2.4.5 Экран настройки (настройка элементов).....	41
2.5 Древовидная структура меню настройки.....	42

2.6	Подробная информация об экране меню настройки	50
2.6.1	Меню печати	50
2.6.2	Меню интерфейса	68
2.6.3	Меню функций аккумулятора	88
2.6.4	Меню приложений	90
2.6.5	Меню системы	104
2.6.6	Меню инструментов	114
2.6.7	Информационное меню	125
2.7	Список исходных значений	128
2.7.1	Меню печати	128
2.7.2	Меню интерфейса	130
2.7.3	Меню аккумулятора	133
2.7.4	Меню приложений	133
2.7.5	Меню системы	135
2.7.6	Меню инструментов	136
2.8	Конфигурирование настроек принтера с использованием веб-браузера	137
2.8.1	Доступ к странице веб-конфигурации	137
2.8.2	Панель состояния	138
2.8.3	Настройки	140
2.8.4	Инструменты	142
2.8.5	Сертификаты	143
3	Поиск и устранение неисправностей	144
3.1	Режим сообщений об ошибках	144
3.1.1	Сообщения об ошибках	144
3.1.2	Светодиод состояния	144
3.1.3	Звук зуммера, сигнализирующий об ошибке	144
3.2	Список ошибок	145
3.2.1	Как ознакомиться с информацией об ошибках команд	150
3.3	Список предупреждающих пиктограмм	152
3.4	Уведомления	153
4	Дополнительные аксессуары	154
5	Очистка принтера	155
	Резиновый валик	155
	Печатающая головка	155
	Направляющая рулона этикеток	155
6	Основные параметры спецификации	156
6.1	Спецификация принтера	156
6.2	Спецификация параметров рулона этикеток	161
6.3	Спецификация параметров зарядной подставки (опционально)	162
7	Техническая поддержка	163



Меры безопасности

Меры безопасности при работе с устройством

В данном разделе описаны правила безопасной работы с принтером. Перед использованием принтера убедитесь в том, что вы внимательно прочитали и понимаете все инструкции.

Пиктограммы

В данном руководстве пользователя, а также на этикетках на корпусе принтера используются разнообразные пиктограммы. Данные символы указывают на правила безопасной и корректной эксплуатации принтера, а также на то, как избежать травмирования окружающих и нанесения вреда имуществу. Ниже приведены пояснения используемых символов.

 Warning	Игнорирование инструкций, обозначенных данным символом, и некорректная эксплуатация принтера могут привести к смерти или серьезным увечьям	 Caution	Игнорирование инструкций, обозначенных данным символом, и некорректная эксплуатация принтера могут привести к травмированию или повреждению имущества.
---	--	---	--

Пиктограммы





Пиктограмма  означает “Проявляйте осторожность”. В состав данной пиктограммы входит специфический символ предупреждения (например, символ, указанный слева, обозначает удар электрического тока).















Пиктограмма  означает “Выполнение данного действия запрещается”. В состав данной пиктограммы входит специфический символ запрета (например, символ, указанный слева, обозначает запрет разборки узла).



Пиктограмма  означает “Действие, которое необходимо выполнить”. В состав данной пиктограммы входит символ необходимого действия (например, приведенный слева символ означает “Выньте шнур питания из розетки”).

 ПРЕДУПРЕЖДЕНИЕ	
 	<ul style="list-style-type: none"> ■ Подключайте устройство только к сети с указанным напряжением • Подключайте устройство только к сети с указанным напряжением. В противном случае возможно возникновение пожара или поражение электрическим током.
  	<ul style="list-style-type: none"> ■ Не помещайте посторонние предметы внутрь изделия • Не вставляйте и не роняйте внутрь отверстий принтера (отверстий для выхода кабеля и т.д.) металлические или горючие предметы. Если же они все-таки попали вовнутрь, немедленно отключите выключатель питания, выньте шнур питания из розетки и обратитесь за помощью в компанию, где был приобретен принтер, или в центр технической поддержки компании SATO в вашем регионе. В случае использования изделия в указанном состоянии возможно возникновение пожара или поражение электрическим током.
  	<ul style="list-style-type: none"> ■ Правила обращения со шнуром электропитания • Не повреждайте, не разрывайте и не модифицируйте шнур электропитания. Также не ставьте на него тяжелые предметы, не нагревайте его и не тяните за него при изъятии вилки из розетки, т.к. указанные действия могут привести к повреждениям шнура электропитания и к возникновению пожара или поражению электрическим током. • В случае повреждения шнура электропитания (оголения проводника, разрыва проводов и т.д.) обратитесь за помощью в компанию, где был приобретен принтер, или в центр технической поддержки компании SATO в вашем регионе. Использование шнура электропитания в указанном состоянии может привести к возникновению пожара или к поражению электрическим током. • Не изменяйте конструкцию шнура электропитания, не подвергайте его чрезмерному изгибанию, перекручиванию и не пытайтесь вытянуть вилку из розетки, держась за шнур. Использование шнура электропитания в указанном состоянии может привести к возникновению пожара или к поражению электрическим током.
  	<ul style="list-style-type: none"> ■ Что делать, если изделие упало или в его корпусе возникли трещины? • Если изделие упало или в его корпусе возникли трещины, сразу же отключите выключатель питания, выньте шнур электропитания из розетки и обратитесь за помощью в компанию, где был приобретен принтер, или в центр технической поддержки компании SATO в вашем регионе. Использование изделия в таком состоянии может привести к возникновению пожара или к поражению электрическим током.
 	<ul style="list-style-type: none"> ■ Не используйте изделие, если вы заметили, что с ним не все в порядке • Использование изделия в состоянии, не соответствующем обычному (например, если из него выходит дым или появились необычные запахи), может привести к возникновению пожара или поражению электрическим током. Сразу же отключите выключатель электропитания, выньте шнур питания из розетки и обратитесь за помощью в компанию, где был приобретен принтер, или в центр технической поддержки компании SATO в вашем регионе для проведения ремонта. В случае попытки проведения ремонта самостоятельно, пользователь подвергается опасности; поэтому исключите какие-либо попытки самостоятельного проведения ремонта.
	<ul style="list-style-type: none"> ■ Не используйте принтер в опасных местах • Данное изделие не является взрывозащищенным. Не используйте его в потенциально взрывоопасной среде или атмосфере.
	<ul style="list-style-type: none"> ■ Не устанавливайте в местах, где не обеспечена устойчивость • Не устанавливайте в местах, где не обеспечена устойчивость – например, на шатком столе или на наклонной плоскости, или же на плоскости, подверженной сильным вибрациям. Если изделие упадет или потеряет равновесие, оно может кого-то травмировать.
  	<ul style="list-style-type: none"> ■ Не помещайте на изделие емкости, заполненные водой или другой жидкостью • Не размещайте вазы с цветами, чашки или другие емкости с жидкостями, такими как вода или химические вещества, или же небольшие металлические предметы возле изделия. В случае разливания жидкости и ее попадания внутрь изделия сразу же отключите выключатель питания, выньте шнур электропитания из розетки и обратитесь за помощью в компанию, где был приобретен принтер, или в центр технической поддержки компании SATO в вашем регионе. Использование изделия в таком состоянии может привести к пожару или поражению электрическим током.

 ПРЕДУПРЕЖДЕНИЕ	
	<ul style="list-style-type: none"> ■ Подключение дополнительных кабелей или опциональных устройств • Перед подключением дополнительного кабеля или устройства к изделию убедитесь в том, что вы перевели выключатели питания изделия и дополнительных устройств в положение “Выключено”. В противном случае дополнительное устройство может выполнить неожиданное действие, или же могут возникнуть другие непредвиденные обстоятельства, в результате чего возможно травмирование обслуживающего персонала, поражение электрическим током или выход оборудования из строя. • При установке дополнительного кабеля или опциональных устройств убедитесь в том, что вы строго соблюдаете ориентацию оборудования и выполняете все операции в правильной последовательности. В противном случае возможно возникновение пожара, травмирование персонала или выход оборудования из строя. • Используйте только кабели, входящие в комплект поставки устройства, или же дополнительные кабели в соответствии с требованиями спецификации. В противном случае возможно появление дыма из кабеля, возникновение пожара или выход оборудования из строя.
  	<ul style="list-style-type: none"> ■ Адаптер питания/ Зарядное устройство аккумулятора (опционально) / Зарядная подставка (опционально) • Используйте только указанные в спецификации на устройство адаптер питания, зарядное устройство и зарядную подставку. В случае использования оборудования других типов возможно возникновение пожара или поражение электрическим током. • Никогда не используйте зарядное устройство для зарядки любого другого аккумулятора, за исключением указанного в спецификации. В противном случае возможен разрыв аккумулятора, что может привести к утечкам химических веществ, пожару или поражению электрическим током.
 	<ul style="list-style-type: none"> ■ Правила обращения с адаптером питания • Не повреждайте, не вскрывайте адаптер питания и не вносите изменений в его конструкцию. Если вы поместите на адаптер питания тяжелый предмет или подвергните его нагреву, чрезмерному изгибу, перекручиванию или вытягиванию, адаптер питания может быть поврежден, что потенциально может привести к пожару или поражению электрическим током. • В случае повреждения адаптера питания (оголения или разрыва проводов) обратитесь за помощью в компанию, где был приобретен принтер, или в центр технической поддержки компании SATO в вашем регионе. В случае использования изделия в указанном состоянии возможно возгорание или поражение электрическим током.
   	<ul style="list-style-type: none"> ■ Аккумуляторная батарея • Никогда не пытайтесь разобрать аккумуляторную батарею или изменить ее конструкцию каким-либо образом (например, с использованием паяльника). • Никогда не подвергайте аккумулятор воздействию открытого пламени, не бросайте его в огонь и не предпринимайте никаких действий, которые могут привести к короткому замыканию. • При замене аккумуляторной батареи следите за тем, чтобы новый компонент соответствовал требованиям спецификации на аккумулятор или зарядное устройство. • Следите за тем, чтобы на аккумулятор не попадала вода или какая-либо другая жидкость. • Не бросайте и не роняйте аккумулятор, чтобы избежать его повреждений. • Если вы заметите какой-либо необычный запах, исходящий от аккумулятора, или же его деформацию, утечку жидкости из него или любое другое необычное состояние в процессе эксплуатации, зарядки или хранения, не используйте такой аккумулятор, чтобы предотвратить риск возгорания, травмирования или поражения электрическим током.
 	<ul style="list-style-type: none"> ■ Не разбирайте изделие • Не разбирайте изделие и не вносите изменений в его конструкцию. В противном случае возможно возгорание или поражение электрическим током. В случае необходимости проведения внутреннего осмотра изделия, выполнения необходимых настроек или проведения ремонта обращайтесь за помощью в компанию, где был приобретен принтер, или в центр технической поддержки компании SATO в вашем регионе.
	<ul style="list-style-type: none"> ■ Техника безопасности при обращении с ножом • Не прикасайтесь к режущему элементу руками и не помещайте посторонних предметов внутрь ножа. В противном случае возможно травмирование персонала.
 	<ul style="list-style-type: none"> ■ Не прикасайтесь мокрыми руками • Не прикасайтесь к выключателю электропитания, не выполняйте замену аккумуляторной батареи и не вынимайте адаптер питания из розетки мокрыми руками. Указанные действия увеличивают риск поражения электрическим током.

ПРЕДУПРЕЖДЕНИЕ



- Использование жидкости для чистки головок
 - Запрещается использование открытого пламени или горячих предметов вблизи жидкости для чистки головок. Строжайшим образом запрещено эту жидкость нагревать или подвергать воздействию открытого пламени.
 - Храните указанную жидкость в местах, недоступных для детей, чтобы избежать ее случайного проглатывания ими. Если ребенок случайно выпьет эту жидкость, сразу же обратитесь за помощью к врачу.

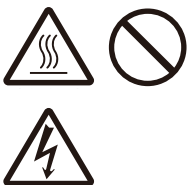

- Печатающая головка
 - Печатающая головка в процессе печати нагревается. В процессе замены рулона этикеток или очистки головки сразу же после печати следите за тем, чтобы не обжечься.
 - В случае прикосновения к краю печатающей головки голыми руками возможно травмирование оператора. Выполняйте процесс замены этикеток или чистку с осторожностью.
 - Замена печатающей головки пользователем не предусмотрена. В случае игнорирования данного требования возможно травмирование оператора, ожоги и поражение электрическим током.

ВНИМАНИЕ



- Не размещайте изделие в местах с высоким уровнем влажности
 - Не размещайте изделие в местах с высоким уровнем влажности или в зонах возможного образования конденсата. В случае образования конденсата сразу же отключите выключатель питания и не используйте изделие до тех пор, пока оно не высохнет. В случае использования устройства, покрытого конденсатом, возможно поражение оператора электрическим током.

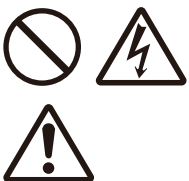

- Электропитание
 - Адаптер питания может нагреваться. Избегайте ожогов.
 - Адаптер питания (поставляется опционально) специально разработан для данного изделия. Он не должен использоваться с каким-либо иным электрическим устройством.
 - При отключении адаптера питания от розетки держитесь за его вилку. Если вы будете тянуть за шнур, возможно оголение или разрыв электрических проводов и, как следствие – возгорание или поражение электрическим током.
 - Не размещайте адаптер питания вблизи горячих устройств. В противном случае возможно расплавление корпуса адаптера, а также его возгорание или поражение электрическим током.

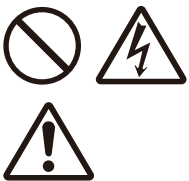

- Шнур электропитания и кабель
 - При отключении шнура электропитания или кабеля от розетки держитесь за его вилку. Если вы будете тянуть за шнур или за кабель, возможно оголение или разрыв электрических проводников и, как следствие – возгорание или поражение электрическим током.
 - - Не размещайте шнур электропитания или кабель вблизи горячих устройств. В противном случае возможно расплавление оплетки шнура или кабеля, а также возгорание или поражение электрическим током.









- Правила работы с адаптером питания (опционально) во время движения
 - В случае необходимости перенести устройство, сначала отсоедините адаптер питания от розетки. Если адаптер питания не будет отсоединен, он может быть поврежден, что может вызвать возгорание или поражение электрическим током.

 ВНИМАНИЕ	
	<ul style="list-style-type: none"> ■ Замена аккумуляторной батареи <ul style="list-style-type: none"> • Используйте только аккумуляторную батарею, соответствующую требованиям спецификации. • При замене аккумуляторной батареи следите за правильностью ее ориентации. В случае неправильной установки батареи возникает опасность травмирования пользователя или повреждения предметов окружающей зоны (а также взрыва). • Заменяйте использованный аккумулятор аккумулятором малого типоразмера (литий-ионным аккумулятором). Закройте (заизолируйте) контакты старого аккумулятора липкой лентой или подобным материалом и обратитесь в компанию, где был приобретен принтер, или в наш сервисный центр за разъяснениями относительно принятия необходимых мер по переработке материалов многократного использования. • Не размещайте аккумуляторную батарею в непосредственной близости к другим аккумуляторам (например, сухим батареям). • Срок службы литий-ионной аккумуляторной батареи зависит от характера ее использования. Мы рекомендуем заменять аккумулятор через каждые 300 циклов зарядки или через каждые 3 года, считая с даты ее первого использования – в зависимости от того, какое из указанных обстоятельств наступит раньше. • Если вы обнаружите какие-либо вмятины или трещины на корпусе аккумулятора (образовавшиеся в результате ударных воздействий или падений), сразу же перестаньте использовать такой аккумулятор и замените его новым. В случае продолжения использования аккумулятора в указанных условиях возможен его перегрев и возгорание.
	<ul style="list-style-type: none"> ■ Загрузка рулона этикеток <ul style="list-style-type: none"> • При загрузке рулона этикеток следите за тем, чтобы ваши пальцы не оказались зажаты между рулоном этикеток и подающими (протягивающими и фиксирующими) механизмами.
	<ul style="list-style-type: none"> ■ Верхняя крышка <ul style="list-style-type: none"> • Следите за тем, чтобы ваши пальцы не оказались зажаты при открытии или закрытии верхней крышки. Также следите за тем, чтобы верхняя крышка не соскользнула и не упала.
	<ul style="list-style-type: none"> ■ Если изделие не используется в течение длительного времени <ul style="list-style-type: none"> • Если изделие не используется в течение длительного времени, выньте вилку адаптера питания из розетки, чтобы гарантировать безопасность устройств
	<ul style="list-style-type: none"> ■ Процесс технического обслуживания и очистки <ul style="list-style-type: none"> • При выполнении процедур технического обслуживания и очистки изделия, выньте аккумуляторную батарею из принтера и выньте вилку адаптера питания из розетки, чтобы гарантировать безопасность устройств.

Меры безопасности при работе с аккумуляторами

При использовании аккумуляторов всегда соблюдайте указанные ниже меры безопасности. Случаи неправильного обращения с аккумулятором могут привести к поражению оператора электрическим током, нарушению герметичности аккумулятора, его перегреву, задымлению, растрескиванию или возгоранию.

 ПРЕДУПРЕЖДЕНИЕ	
	Срок службы литий-ионной аккумуляторной батареи зависит от характера ее использования. Мы рекомендуем заменять аккумулятор через каждые 300 циклов зарядки или через каждые 3 года считая с даты его первого использования – в зависимости от того, какое из указанных обстоятельств настанет раньше.
	Если вы обнаружите какие-либо вмятины или трещины на корпусе аккумулятора (образовавшиеся в результате ударных воздействий или падений), сразу же перестаньте использовать такой аккумулятор и замените его новым
	Не разбирайте аккумулятор и не вносите изменений в его конструкцию
	При зарядке аккумулятора, установленного в изделии, используйте адаптер питания, соответствующий параметрам спецификации корпорации SATO
	Не бросайте аккумулятор в огонь и не подвергайте аккумулятор интенсивным тепловым воздействиям
	Не оставляйте аккумулятор вблизи открытого пламени, нагревательных приборов и в других местах с высокой температурой (превышающей 60 °C (140 °F)) – например, внутри закрытых автомобилей в жаркую погоду.
	Не выполняйте зарядку аккумулятора и не разряжайте его вблизи горючих материалов.
	Не замыкайте положительный (+) и отрицательный (-) контакты аккумулятора любыми предметами, изготовленными из токопроводящих материалов – например, металлическими проводами. Не переносите и не храните аккумулятор вместе с ожерельями, заколками для волос или другими металлическими предметами, чтобы исключить случайное короткое замыкание полюсов аккумулятора.
	При подключении аккумулятора к розетке сети переменного тока, гнезду автомобильного прикуривателя или другим подобным электрическим компонентам, всегда используйте специально предназначенное для этих целей зарядное устройство.
	Не погружайте аккумулятор в пресную, морскую воду или в другие жидкости и не допускайте попадания на него брызг указанных жидкостей.
	Не бросайте и не роняйте аккумулятор; не подвергайте его воздействию ударных нагрузок и воздействий.
	Не прокалывайте корпус аккумулятора острыми предметами – например, гвоздями; не наносите по аккумулятору ударов молотком; не наступайте на аккумулятор ногой.
	Не трите ваши глаза руками, если на них попала жидкость, вытекшая из аккумулятора; не допускайте контакта этой жидкости с глазами. В противном случае промойте глаза большим количеством чистой воды – например, проточной воды из крана, и сразу же обратитесь за помощью к врачу.

ПРЕДУПРЕЖДЕНИЕ



Если процесс зарядки даже после истечения указанного в технических условиях периода времени не прекращается, выньте аккумулятор из изделия или зарядного устройства и прекратите процесс зарядки.



Если в процессе использования, зарядки или хранения аккумулятора вы отметите появление какого-либо необычного запаха или же нагрева, изменения цвета, деформацию аккумулятора или утечку жидкости из него, немедленно выполните указанные ниже действия:

- Выньте шнур электропитания из розетки сети переменного тока.
- Выключите питание изделия.
- Выньте аккумулятор из изделия или зарядного устройства. Держите аккумулятор вдали от открытого огня и не используйте его. В противном случае возможно возгорание, ожоги, травмирование оператора или поражение электрическим током.

ВНИМАНИЕ



Зарядку аккумулятора осуществляйте в рекомендуемом диапазоне температур – от 5 °C до 35 °C (от 41 до 95 °F).



Храните аккумулятор в местах, недоступных детям младшего возраста. Следите за тем, чтобы они не брали аккумулятор в рот и не проглотили его случайно.



Время от времени производите очистку электрических контактов, протирая их сухим чистым ватным тампоном или подобным материалом.



Избегайте хранения аккумулятора в указанных ниже состояниях.

- В полностью заряженном состоянии (состоянии, наступающем сразу же после окончания процесса зарядки)
 - В состоянии полного разряда (когда аккумулятор разряжен настолько, что изделие даже не включается)
- Несоблюдение указанных требований может привести к ухудшению рабочих параметров аккумулятора или уменьшению его срока эксплуатации. Оптимальной степенью заряда аккумулятора при хранении является заряд на уровне 40%.



Даже если аккумулятор не предполагается использовать в течение длительного времени, для поддержания его в рабочем состоянии выполняйте следующие действия примерно один раз каждые шесть месяцев: полностью зарядите аккумулятор и используйте его для обеспечения работы вашего изделия до тех пор, пока остающаяся степень заряда не снизится приблизительно до 40%; после этого выньте аккумулятор из изделия и храните его в прохладном помещении с низким уровнем влажности.

Совет

Если перед началом работы с оборудованием вы запишете дату начала использования аккумулятора на наклейке, прикрепленной к его корпусу, вы будете точно знать, когда его необходимо будет заменить.

Меры предосторожности при обращении с устройством

Размещайте принтер на плоской и ровной поверхности.

- Не размещайте принтер на неровной или наклонной поверхности. В противном случае он может упасть.

Не размещайте принтер в месте, где на него будут воздействовать вибрации.

- При хранении принтера избегайте мест, подверженных вибрациям.

Храните принтер вдали от мест с высокой температурой и влажностью.

- При использовании или хранении принтера избегайте мест с высокой температурой и влажностью. Воздействие высоких температур или избыточной влаги может привести к снижению срока службы принтера. (Рекомендуемая температура окружающей среды: от 10 до 30 °C (от 50 до 86 °F)).

Избегайте пыли.

- Не размещайте принтер в местах, подверженных попаданию пыли. В противном случае возможны поломки принтера или снижение срока его службы.

Не подавайте на принтер напряжение питания из источника, расположенного возле нагревателя или холодильника.

- Не подавайте на принтер напряжение питания из источника, расположенного возле электрического устройства, потребляющего значительную мощности от сети. Пониженный уровень напряжения на входе принтера может стать причиной его поломки или сбоя в работе.

Проверка входящих в комплект поставки принадлежностей

Проверьте состав входящих в комплект поставки принадлежностей.

В случае отсутствия каких-либо компонентов обратитесь в компанию, где был приобретен принтер, или в центр технической поддержки компании SATO в вашем регионе.

Аккумулятор

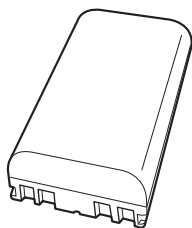

Брошюра с описанием
Программы глобальной
гарантии

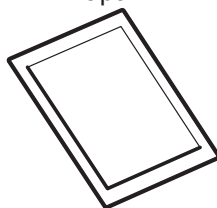

Наклейка с адресной
информацией

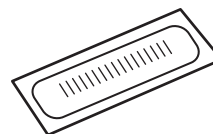

Краткое руководство
Руководство по загрузке информации из сети
Интернет
Руководство по технике безопасности
Информация о лицензии MFi

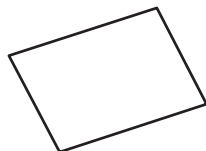

Поясной зажим (одна пара)
(только для модели PW208NX)

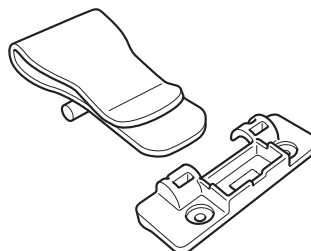

Винты (2 штуки)
(только для модели PW208NX)

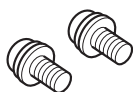

* Адаптер питания поставляется опционально.

Сохраните гарантийную карту и упаковку

Мы гарантируем безотказную работу принтера в течение шести месяцев с момента установки (при условии эксплуатации его в нормальных условиях); в течение указанного срока ремонт принтера осуществляется бесплатно.

Сохраните упаковочную коробку и прокладочный материал принтера. В случае необходимости выполнения ремонта упакуйте принтер в оригинальную коробку с оригинальным ее наполнением для отправки в службу ремонта.

1

Перед началом работы

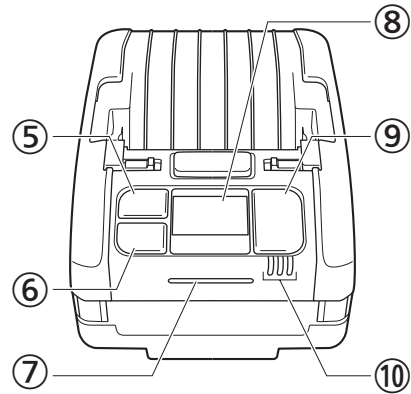
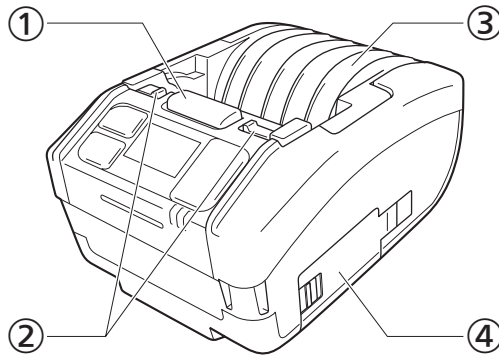

1.1 Компоненты принтера

PW208NX

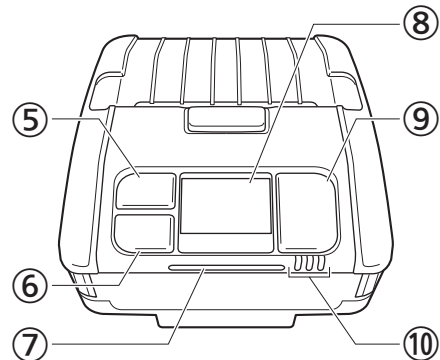
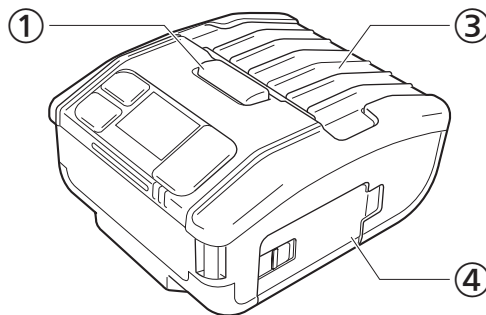

PW208mNX



- ① Кнопка открытия крышки
- ② Рычаг переключения в режим работы с отделителем (только для модели PW208NX)
- ③ Верхняя крышка
- ④ Крышка отсека аккумулятора
- ⑤  Кнопка "Подача этикеток / Ввод" (Media feed / Enter)
- ⑥  Кнопка "Печать / Выбор"
- ⑦ Светодиодный индикатор состояния
- ⑧ Дисплей
- ⑨  Кнопка "Питание" (Power)
- ⑩ Светодиодный индикатор уровня заряда аккумулятора

PW208NX

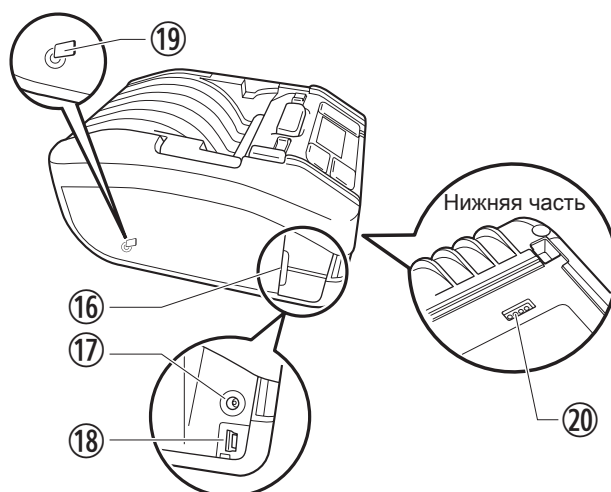
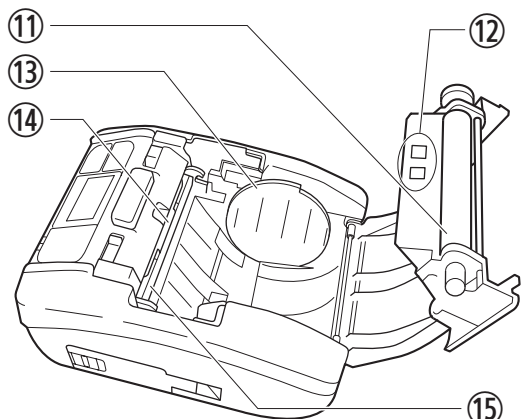

PW208mNX

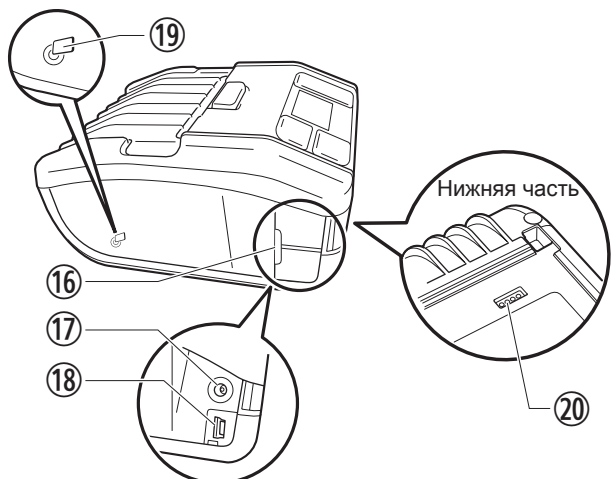
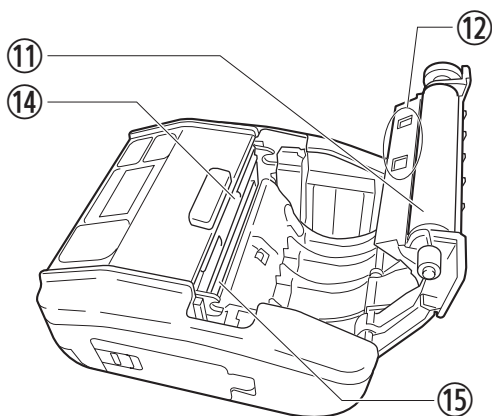

- ⑪ Резиновый валик (расходная деталь)
- ⑫ Датчики этикеток
- ⑬ Направляющая рулона этикеток (только для модели PW208NX)
- ⑭ Нож
- ⑮ Печатающая головка (расходная деталь)
- ⑯ Заглушка соединительного гнезда
- ⑰ Входной разъем постоянного тока (разъем подключения адаптера переменного тока)

- ⑱ Гнездо USB
- ⑲ Внутренняя антенна NFC
- ⑳ Клемма для зарядной подставки (опциональное оборудование). При отправке принтера с завода на клемму прикрепляется черная защитная пломба с надписью "CRADLE ACCESS" ("Доступ к зарядной подставке"). Перед использованием зарядной подставки для зарядки принтера удалите данную пломбу.

* Резиновый валик подает этикетки из рулона.

Печатающая головка осуществляет печать этикеток.

Выполняйте процедуры технического обслуживания регулярно, т.к. указанные компоненты непосредственно участвуют в процессе печати (☞ стр. 155)



- Нож имеет острую режущую кромку. Следите за тем, чтобы не порезать пальцы.

1.2 Зарядка аккумулятора

Перед использованием принтера зарядите входящий в комплект поставки аккумулятор при помощи одного из следующих устройств:

- Адаптер питания: "1.2.2 Зарядка аккумулятора при помощи адаптера питания (опциональное оборудование)" (↗ стр. 15)
- Зарядная подставка: "1.2.3 Зарядка аккумулятора при помощи зарядной подставки (опциональное оборудование)" (↗ стр. 15)
- Зарядное устройство для аккумулятора: "1.2.4 Зарядка аккумулятора при помощи зарядного устройства (опциональное оборудование)" (↗ стр. 18)



- Адаптер питания (опционально) и зарядная подставка (опционально) предназначены для работы только с этим принтером. Они не должны использоваться с какими-либо иными электрическими устройствами. В случае подключения к этому принтеру какого-либо иного (не соответствующего параметрам спецификации) адаптера питания, возможен выход оборудования из строя. Не используйте такие адаптеры.
- Если аккумулятор не будет заряжаться в течение длительного периода времени, он может выйти из строя. Заряжайте аккумулятор регулярно.

1.2.1 Установка аккумулятора в устройство

Перед установкой аккумулятора в принтер или изъятием аккумулятора из принтера выключите его питание.

1

Откройте крышку отсека аккумулятора.

Отведите в сторону рычаг крышки отсека аккумулятора (①).

Откройте крышку отсека аккумулятора (②).

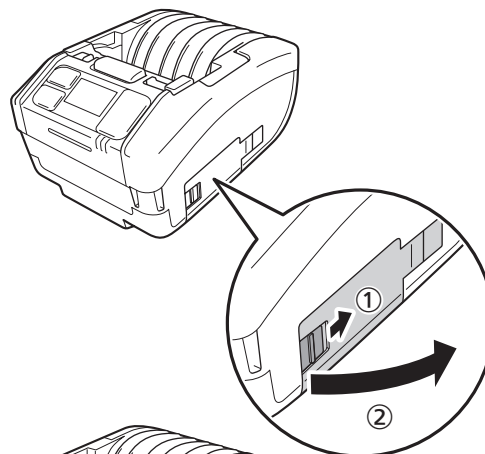

2

Вставьте аккумулятор.

Вставьте аккумулятор металлическими контактами вперёд.

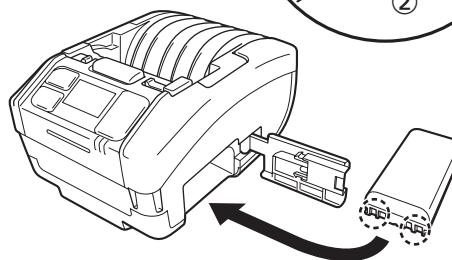

3

Закройте крышку.

Закройте крышку отсека аккумулятора (①).

Переведите рычаг крышки отсека аккумулятора в закрытое состояние; при этом крышка отсека должна находиться в прижатом состоянии (②).

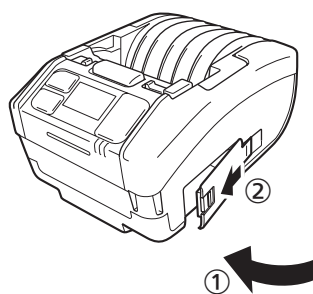

1.2.2 Зарядка аккумулятора при помощи адаптера питания (опциональное оборудование)

- 1** Подключите адаптер питания (опционально).
Откройте заглушку гнезда
Подсоедините штекер постоянного тока к принтеру, а вилку электропитания переменного тока – к розетке сети электропитания.

* Форма используемой вилки электропитания зависит от региона, в который поставляется устройство.



- 2** Процесс зарядки начнется автоматически.
Во время зарядки не выключайте питание принтера. Информация, отображаемая на дисплее во время зарядки, подробно описана в разделе "Пиктограммы" ([стр. 23](#)).

1.2.3 Зарядка аккумулятора при помощи зарядной подставки (опционально)

Существуют зарядные подставки двух типов: зарядная подставка с одним слотом – применяется для зарядки одного принтера; зарядная подставка с 4 слотами – применяется для одновременной зарядки четырех принтеров ([стр. 154](#)).

В данном разделе описано использование в процессе зарядки принтера зарядной подставки, имеющей один слот.

- 1** Удалите черную защитную пломбу с надписью "CRADLE ACCESS" ("Доступ к зарядной подставке") с нижней части принтера.

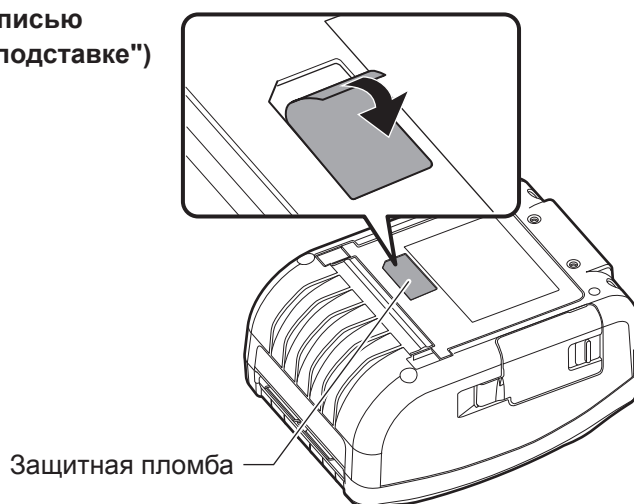

2 Подключите адаптер питания (входит в комплект поставки) к зарядной подставке.

Вставьте штекер питания устройства (штекер постоянного тока) в зарядную подставку, а вилку питания переменного тока – в розетку переменного тока.

* Форма используемой вилки электропитания зависит от региона, в который поставляется устройство.

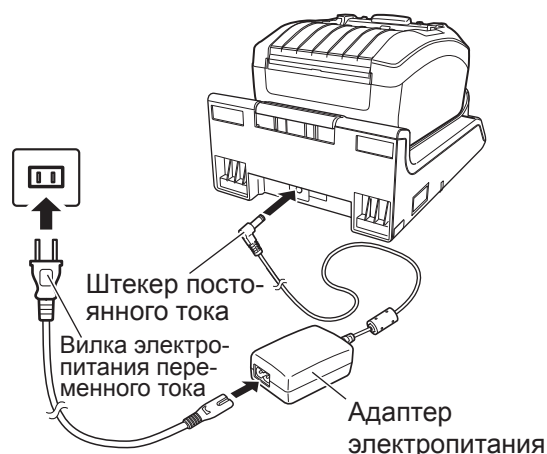

3 Подключите принтер к зарядной подставке.

Совместите выступы зарядной подставки с выемками, находящимися в передней части принтера (1), затем аккуратно опустите принтер вниз и установите его на зарядную подставку (2).

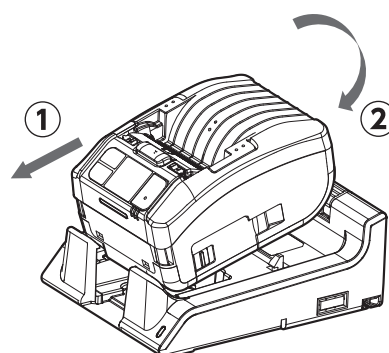

4 Начало процесса зарядки.

Внешний вид дисплея устройства во время процесса зарядки описан в разделе "Пиктограммы" (↗ стр. 23).

Примечание

Примечания по поводу использования принтера в то время, когда он установлен на зарядную подставку

- Выберите для опции "Отключение питания после завершения зарядки" ("Full Charge P-Off") (↗ стр. 89) вариант "Disabled" ("Запретить").
- Рекомендуется выбрать для функции "Экономичная зарядка" ("Eco Charge") (↗ стр. 88) вариант "Enabled" ("Разрешить") – это позволит увеличить срок службы аккумулятора.
- При использовании принтера, установленного на зарядную подставку, вам не удастся отключить его питание в процессе зарядки. Для отключения питания принтера в таком случае либо задайте значение времени, по истечении которого будет срабатывать функция автоматического отключения ("Auto Power-Off") (↗ стр. 110), либо снимите принтер с зарядной подставки.

Снятие принтера с зарядной подставки

Чтобы снять принтер нажмите и удерживайте кнопку "Release" ("Разблокировать") на зарядной подставке и одновременно с этим снимите принтер с подставки.

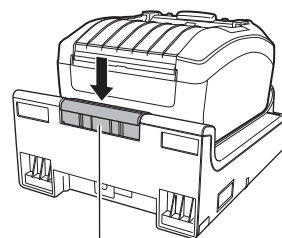

Кнопка разблокировки ("Release")



- Зарядная подставка должна быть установлена в таком месте, где она будет защищена от попадания на нее капель воды. Попадание влаги на терминал может привести к возникновению пожара или к поражению пользователя электрическим током.

Установка и использование зарядной подставки в положении "на стене"

Вы можете устанавливать принтер в зарядную подставку, закрепленную в настенном положении. При креплении зарядной подставки на стене следите за правильностью ее ориентации; верхняя и нижняя части подставки должны располагаться так, как показано на иллюстрации.

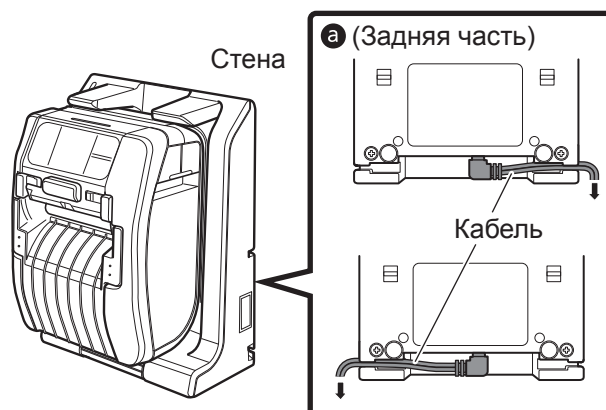

При использовании принтера, установленного на зарядную подставку, закрепленную на стене, обращайте внимание на нижеследующее.



- Зарядная подставка должна крепиться в вертикальном положении к плоской и ровной стене, которая не будет изгибаться под воздействием ударных нагрузок. В случае падения зарядной подставки или принтера при ударе пользователь может получить травмы.
- Вокруг зарядной подставки должно оставаться свободное пространство шириной не менее 150 мм.
- Для того чтобы избежать травмирования в результате падения устройства, устанавливать принтер на зарядную подставку и снимать его с нее необходимо двумя руками.
- Для предотвращения электрических повреждений адаптера питания перед установкой принтера на стену укладывайте кабель, пропуская его через специальный паз, выполненный в задней части зарядной подставки **a**.

Примечание

- Приготовьте шурупы для крепления зарядной подставки к стене.
- Значения предела прочности на сдвиг и удерживающей силы для шурупов, используемых при креплении зарядной подставки к стене, должны (оба) составлять не менее 15 кгс (147 Н). Для монтажа зарядной подставки, имеющей 1 отсек для установки принтера, вам понадобятся 4 шурупа, а для монтажа зарядной подставки с 4-мя отсеками – 16 шурупов (диаметр шурупа должен составлять не менее 4,5 мм (0,2 дюйма)).
- Мы не несем никакой ответственности за падения изделия, вызванные использованием крепежных деталей недостаточной прочности или же обусловленные беспечностью/невнимательностью пользователя.

Комментарии по поводу процесса зарядки

- В случае нажатия в процессе зарядки кнопки  на экране устройства отображается сообщение об ошибке, указанное ниже.
Error 1067 "CHARGING wait till charging is complete" (Ошибка 1067 "ИДЕТ ПРОЦЕСС ЗАРЯДКИ. Дождитесь окончания зарядки устройства")
- При подключении к принтеру адаптера питания происходит автоматическое включение электропитания устройства.
- Не вынимайте аккумулятор из устройства в процессе зарядки. В случае изъятия аккумулятора из устройства во время зарядки на экране отображается сообщение об ошибке, приведенное ниже.
Error 1060 "NO BATTERY Please put battery" (Ошибка 1060 "В УСТРОЙСТВЕ ОТСУТСТВУЕТ АККУМУЛЯТОР. Пожалуйста, вставьте аккумулятор").
- Даже в случае активации функции автоматического отключения питания (Auto Power-Off) принтер в процессе зарядки выключаться не будет.
- Если в процессе зарядки аккумулятор еще не зарядился в достаточной степени, операции печати и подачи бумаги выполняться не будут. В таком случае необходимо подождать до исчезновения состояния ошибки низкого заряда аккумулятора.
- В случае возникновения ошибки аккумулятора перестаньте его использовать. Такой аккумулятор необходимо заменить.
- Если, несмотря на присутствие аккумулятора в устройстве, возникает ошибка "No battery" ("Аккумулятор отсутствует"), аккумулятор необходимо заменить. Для проведения внутренних процедур контроля, настройки и ремонта обращайтесь за помощью в компанию, где был приобретен принтер, или в центр технической поддержки компании SATO в вашем регионе.
- Если в процессе работы принтер не удается перезапустить вследствие ухудшения потребительских свойств аккумулятора, замените такой аккумулятор.

1.2.4 Зарядка аккумулятора при помощи специального зарядного устройства (опционально)

Выньте аккумулятор из принтера и используйте для его зарядки специальное зарядное устройство. Подробное описание процесса можно найти в руководстве по эксплуатации зарядного устройства для аккумулятора.

* Форма используемой вилки электропитания зависит от региона, в который поставляется устройство.

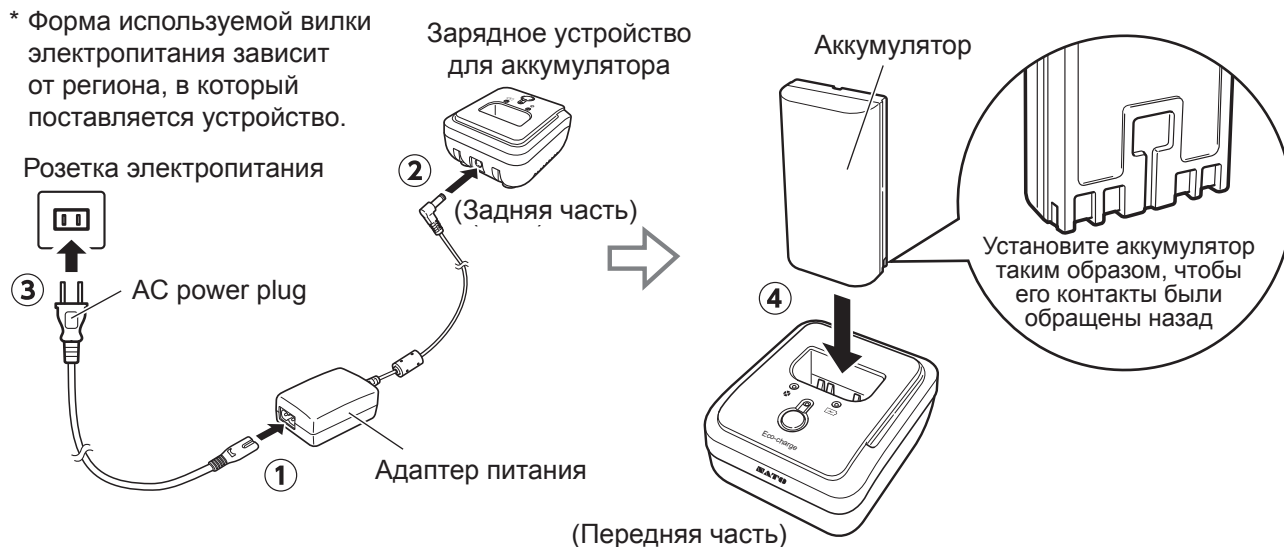

Об аккумуляторах

- Срок службы аккумулятора (батареи литий-ионных аккумуляторов) ограничен. Даже в случае обеспечения полного заряда аккумулятора время работы устройства от него постепенно сокращается. Данное явление не является результатом какой-либо ошибки в работе устройства или его неисправности; оно определяется свойствами аккумулятора. Мы рекомендуем заменять аккумулятор приблизительно после 300 циклов зарядки или же по истечении 3 лет с момента первого его использования – в зависимости от того, какое из этих событий настанет раньше.
- Значение времени зарядки (около 3 часов) приведено в данном документе лишь в справочных целях. Фактическое время зарядки зависит от температуры окружающей среды в месте зарядки аккумулятора, или же от состояния самого аккумулятора.
- Если вы заметите на корпусе аккумулятора какие-либо вмятины или трещины, образовавшиеся в результате ударов или сжатия, немедленно прекратите использовать такой аккумулятор и замените его новым. Продолжение использования такого поврежденного аккумулятора может привести к его перегреву или возгоранию.
- Заряжайте аккумуляторы при температуре окружающей среды от 5 до 35 °C (от 41 до 95 °F). Зарядка аккумулятора при более высокой или более низкой температуре может привести к ускоренному выходу его из строя.
- Если температура принтера слишком низка или слишком высока, то перед зарядкой аккумулятора его необходимо выдержать в помещении с температурой от 5 до 35 °C (от 41 до 95 °F) в течение около 1 часа. Наилучшие условия для зарядки обеспечиваются при уровне температуры окружающей среды в пределах от 10 до 30 °C (от 50 до 86 °F).
- Если температура аккумулятора выходит за пределы указанных значений, процесс зарядки прекращается и активируется режим ожидания принтера; процесс зарядки возобновляется лишь после возвращения температуры в пределы нормальных значений.
- Если аккумулятор не заряжался в течение длительного периода времени, он может выйти из строя. Заряжайте аккумулятор регулярно.
- Аккумулятор не должен находиться в полностью заряженном состоянии в течение длительного времени. Его рабочие характеристики могут ухудшиться.
- Аккумулятор не должен находиться в условиях высокой температуры в течение длительного времени. Его рабочие характеристики могут ухудшиться.
- Процедура использования зарядного устройства для аккумуляторов описана в руководстве по использованию зарядного устройства.

1.3 Загрузка рулона этикеток



- Следите за тем, чтобы в процессе загрузки рулона этикеток не поранить палец об острый режущий элемент ножа.

Используйте только запасные части и расходные материалы, рекомендуемые компанией SATO.
Перед работой с конкретным рулоном этикеток произведите пробную печать.

- 1 Откройте верхнюю крышку.**
Нажмите кнопку открытия крышки (①).
Откройте верхнюю крышку (②).
- 2 Отрегулируйте положение направляющих для рулона этикеток. (только для модели PW208NX)**

Переместите рычаг вверх (①).
Отрегулируйте положение направляющих рулона этикеток в соответствии с размером рулона (②).
Когда вы отпустите рычаг, положение направляющих будет зафиксировано.

- 3 Загрузка рулона этикеток.**
Выполните загрузку рулона таким образом, чтобы поверхность этикеток соприкасалась с печатающей головкой.

При возникновении трудностей с загрузкой рулона, перематывайте рулон с этикетками назад таким образом, чтобы оба торца рулона были выровнены.

- 4 Закройте верхнюю крышку.**
Закройте крышку так, чтобы был слышен щелчок.

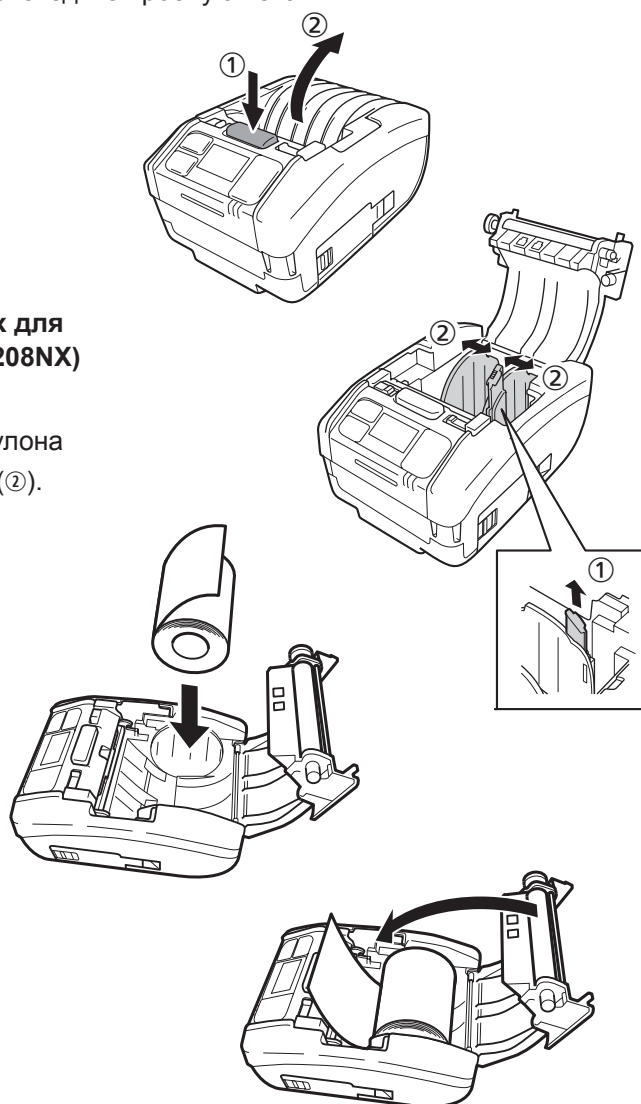

Примечание

Этикетки должны выходить из принтера в направлении, показанном на иллюстрации.

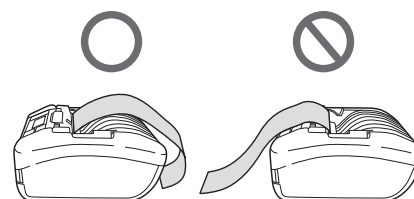

1.4 Дисплей

Дисплей может работать в одном из следующих трех режимов:

- Нормальный режим
- Режим отображения сообщений об ошибках
- Режим настройки

В зависимости от рабочего режима, на дисплее отображается различная информация.

1.4.1 Нормальный режим

Здесь показан вид дисплея в нормальном рабочем режиме

- ① Отображение пиктограмм состояния.
- ② Индикация остающегося уровня заряда аккумулятора при помощи пиктограммы и численного значения в процентах (%).
- ③ Отображение сообщения.
- ④ Отображение общего количества.
- ⑤ Отображение крупных пиктограмм.

Процесс настройки принтера для отображения крупных пиктограмм описан в разделе "Отображение крупных пиктограмм" пункта "2.6.5. Меню системы" ([стр. 110](#)).

Нормальный режим



Отображение крупных пиктограмм



1.4.2 Режим отображения сообщений об ошибках

Здесь показан вид экрана в режиме отображения сообщений об ошибках.

- ① Отображение номера ошибки.
- ② Отображение пиктограммы ошибки.
- ③ Отображение типа ошибки.
- ④ Отображение информации о том, как устранить ошибку.

Подробное содержание сообщений приведено в пункте "3.1.1 Сообщения об ошибках" ([стр. 144](#)).

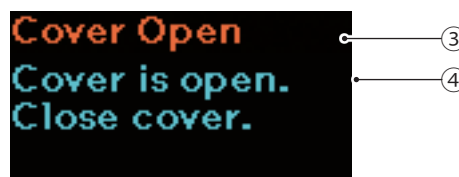

1.4.3 Режим настройки

Здесь показан вид экрана в режиме настройки.

- ① Отображение типа меню настройки.
- ② Отображение настраиваемых элементов.
- ③ Отображение текущего значения настройки.

Содержимое экранов подробно описано в пункте "2.4 Режимы настройки" ([стр. 37](#)).



1.5 Пиктограммы

1.5.1 Пиктограмма состояния

Пиктограммы, отображаемые на дисплее, показывают состояние принтера. Количество отображаемых пиктограмм ограничено. Пиктограммы отображаются в порядке своего приоритета – от пиктограмм с наивысшим приоритетом до пиктограмм с низшим приоритетом







Обычный вид окна





















Отображение крупных пиктограмм



- Состояние принтера

Состояние	Описание
	Принтер остановлен (находится в режиме офлайн)
	Принтер принимает данные.
	Принтер осуществляет процесс печати (находится в онлайн-режиме).
	Процесс печати приостановлен (принтер находится в офлайн-режиме).
	Принтер ожидает, пока пользователь заберёт этикетку. Данный элемент отображается только при печати с отделителем (Dispenser mode) (↗ стр. 30) (только для модели PW208NX) или же при работе с Этикетками без подложки в Режиме печати (Print mode) (↗ стр. 52) (page 51).
	Данный элемент отображается только в том случае, если для Режима шестнадцатеричного дампа (↗ стр. 120) выбрана опция Enabled ("Включено").

- Информация об интерфейсе

Пиктограмма состояния	Пиктограмма увеличенного размера	Описание
	--	Принтер подключен к по USB к другому устройству.
		Функция Bluetooth активирована; устройства не подключены.
		Функция Bluetooth активирована; устройства подключены.
		Функция Wi-Fi активирована; устройства не подключены. Данный элемент отображается только в том случае, если используемый принтер содержит опцию Wi-Fi
		Устройства Wi-Fi подключены. Уровень сигнала: 1 Данный элемент отображается только в том случае, если используемый принтер содержит опцию Wi-Fi
		Устройства Wi-Fi подключены. Уровень сигнала: 2 Данный элемент отображается только в том случае, если используемый принтер содержит опцию Wi-Fi
		Устройства Wi-Fi подключены. Уровень сигнала: 3 Данный элемент отображается только в том случае, если используемый принтер содержит опцию Wi-Fi
		Устройства Wi-Fi подключены. Уровень сигнала: 4 Данный элемент отображается только в том случае, если используемый принтер содержит опцию Wi-Fi
	--	Данный элемент отображается только при выборе стандарта Wi-Fi Direct. Данный элемент отображается только в том случае, если используемый принтер содержит опцию Wi-Fi
	--	Данный элемент отображается при подключении к принтеру USB-накопителя.
	--	Функция NFC активирована.
	--	Функция NFC деактивирована.







--: Крупные пиктограммы не отображаются.

• Информация об аккумуляторе

Функция экономичной зарядки (ECO) отключена		Функция экономичной зарядки (ECO) включена		Описание
Пиктограмма состояния	Увеличенная пиктограмма	Пиктограмма состояния	Увеличенная пиктограмма	
				Отображаемая пиктограмма показывает остающийся уровень заряда аккумулятора. В случае отключения функции экономичной зарядки информация на дисплее может отличаться в зависимости от оставшегося уровня заряда аккумулятора. Оставшийся уровень заряда аккумулятора также отображается в процентах (%) в левой части пиктограммы.
				Принтер заряжается при помощи адаптера питания. В случае отключения функции экономичной зарядки информация на дисплее может отличаться в зависимости от оставшегося уровня заряда аккумулятора. Оставшийся уровень заряда аккумулятора также отображается в процентах (%) в левой части пиктограммы
				Зарядка аккумулятора невозможна, так как температура внутри принтера слишком высока или слишком низка.
				Если на экране отображается значок или , это означает, что пора заменять аккумулятор.



Более подробная информация о функции экономичной зарядки приведена в сегменте "Экономичная зарядка" раздела "2.6.3. Меню функций аккумулятора" ([стр. 88](#)).

• Экран предупреждений

Пиктограммы	Описание
	Обнаружено почти полное заполнение приемного буфера. В приемном буфере осталось мало свободного места. Дождитесь исчезновения пиктограммы.
	Обнаружена ошибка выполнения команды. Указывает на возможную некорректность отправленных на печать данных. Проверьте отправляемые на печать данные.
	Обнаружено наличие вышедшего из строя элемента печатающей головки. В зависимости от формата печати, на экране может отображаться информация об ошибке печатающей головки.
	Не удастся получить IP-адрес. Выполните процедуры Подключения к сети ("Network connection") и Настройки параметров сети ("Network Settings") снова. После того как настройки сети будут установлены надлежащим образом, выполните повторный запуск принтера.
	Процесс аутентификации в системе iOS был прерван. Подождите, пока пиктограмма не исчезнет с экрана (на это уходит приблизительно 130 секунд), затем выполните процедуру аутентификации в системе iOS снова. В процессе выполнения аутентификации в системе iOS не выключайте питание принтера и не вынимайте из него аккумулятор.
	Не удастся установить соединение с системой iOS по протоколу Bluetooth вследствие ошибки в микросхеме аутентификации. Обратитесь за помощью в компанию, где был приобретен принтер, или в центр технической поддержки компании SATO в вашем регионе.

Подробная информация об ошибках приведена в разделе "3.3 Список пиктограмм предупреждения" ([стр. 152](#)).

• Экран уведомлений

Пиктограммы	Описание
	Указывает на необходимость проведения очистки принтера. Информация о настройке интервалов проведения процедур очистки приведена в разделе "Уведомления" пункта "2.6.5 Меню системы" (стр. 105).
	Указывает на необходимость замены печатающей головки или резинового валика. Информация о настройке интервалов замены приведена в разделе "Уведомления" пункта "2.6.5 Меню системы" (стр. 105).

Подробная информация об уведомлениях приведена в разделе "3.4 Уведомления" ([стр. 153](#)).

В случае необходимости замены печатающей головки или резинового валика обращайтесь за помощью в компанию, где был приобретен принтер, или в центр технической поддержки компании SATO в вашем регионе.







1.5.2 Пиктограмма ошибки

В случае возникновения ошибки принтера, данная ошибка отображается на экране при помощи пиктограммы.

Пиктограмма
ошибки



Пиктограммы	Описание
	Обнаружена ошибка принтера
	Обнаружена программная ошибка. Обнаружена ошибка записи в память.
	Количество принимаемых принтером данных превышает объем буфера (Переполнение приемного буфера). На вход принтера поступил ошибочный протокол.
	Открыта крышка.
	Заканчивается рулон этикеток.
	Обнаружена ошибка размера этикеток.
	Обнаружена ошибка печатающей головки.
	Обнаружена ошибка команды. Обнаружена ошибка контрольной суммы (CRC).
	Значение температуры печатающей головки, принтера или электродвигателя вышло за допустимые пределы.

Пиктограммы	Описание
	Обнаружена ошибка датчика края этикетки.
	Обнаружена ошибка модуля Wi-Fi.
	Обнаружена ошибка модуля Bluetooth.
	Зарядите аккумулятор. В процессе зарядки аккумулятора обнаружен низкий уровень заряда.
	Обнаружено ухудшение рабочих параметров аккумулятора.
	Ошибка работы с аккумулятором (аккумулятор не вставлен, ухудшились рабочие параметры аккумулятора, аккумулятор работает нестабильно).
	Застревание этикетки в устройстве.

Подробная информация об ошибках приведена в разделе "3.2 Список ошибок" ([↗ стр. 145](#)).

1.6 Светодиодная индикация

Здесь описаны виды светодиодной индикации

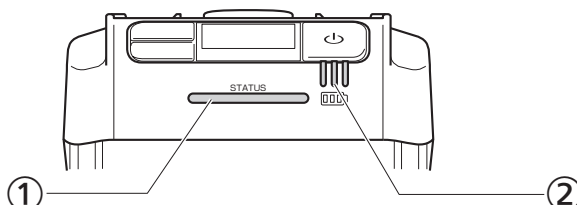

① Светодиод состояния

Цвет: Синий/Красный

Индикация: Состояние принтера

Офлайн: ○

Онлайн: Синий ●

Режим экономии электроэнергии: Синий ◎ (мигает с длинным интервалом)

Режим индикации ошибки: Красный ●

② Светодиод индикации уровня заряда аккумулятора

Цвет: Зеленый

Индикация: Поступление напряжения питания на вход принтера

Остающийся уровень заряда аккумулятора

- Существуют пять схем световой индикации и режимов мигания светодиода:

Символ	Схема световой индикации и режим мигания	Интервал подсветки и мигания
●	Светится	--
○	Не светится	--
◎	Мигает	светится в течение 400 мс, не светится в течение 400 мс
◎ (кратковременное свечение)	Мигает с коротким интервалом	светится в течение 200 мс, не светится в течение 200 мс
◎ (длительное свечение)	Мигает с длинным интервалом	светится в течение 100 мс, не светится в течение 1500 мс

1.6.1 Нормальный рабочий режим

Состояние подключения адаптера питания / зарядной подставки	Состояние аккумулятора	Состояние (STATUS)	Остающийся уровень заряда аккумулятора		
			1 (зеленый)	2 (зеленый)	3 (зеленый)
Не подключено	70% или более	–	●	●	●
	40% или более, менее 70%	–	●	●	○
	менее 40%	–	◎ (кратковременное мигание)	○	○
	0% ^{*1}	Красный ●	○	○	○
	Не установлен				
Подключено	Зарядка завершена	–	●	●	●
	70% или более	–	●	●	◎
	40% или более, менее 70%	–	●	◎	○
	Менее 40%	–	◎	○	○
	0 % ^{*2}	Красный ●	◎	○	○
	Не установлен ^{*3}	Красный ●	○	○	○

-: Может принимать различные формы в зависимости от рабочего состояния принтера

*1: Ошибка 1043 "Состояние низкого заряда аккумулятора"

*2: Ошибка 1058 "Состояние зарядки"

*3: Ошибка 1060 "Состояние отсутствия аккумулятора"

1.6.2 Режим экономии электроэнергии

При возникновении ошибки низкого заряда аккумулятора принтер не переходит в режим экономии электроэнергии.

Состояние подключения адаптера питания / зарядной подставки	Состояние аккумулятора	Состояние (STATUS)	Остающийся уровень заряда аккумулятора		
			1 (зеленый)	2 (зеленый)	3 (зеленый)
Не подключено	70% или более	Синий © (мигание с длинным интервалом)	○	○	○
	40% или более, менее 70%	Синий © (мигание с длинным интервалом)	○	○	○
	Менее 40%	Синий © (мигание с длинным интервалом)	○	○	○
	0% ^{*1}				
	Не установлен				
Подключено	Зарядка завершена	Синий © (мигание с длинным интервалом)	○	○	○
	70% или более	Синий © (мигание с длинным интервалом)	●	●	◎
	40% или более, менее 70%	Синий © (мигание с длинным интервалом)	●	◎	○
	Менее 40%	Синий © (мигание с длинным интервалом)	◎	○	○
	0% ^{*2}				
	Не установлен ^{*3}				

*1: Ошибка 1043 "Состояние низкого заряда аккумулятора"

*2: Ошибка 1059 "Состояние зарядки"

*3: Ошибка 1060 "Состояние отсутствия аккумулятора"

1.7 Режим печати с отделителем (только для модели PW208NX)

1.7.1 Переключение в режим печати с отделителем



- При установке отделителя в рабочее положение следите за тем, чтобы не порезать пальцы лезвием ножа.

Используйте только запасные части и расходные материалы, рекомендуемые компанией SATO.
Перед работой с конкретным рулоном этикеток произведите пробную печать.

- 1 Откройте верхнюю крышку.**
Нажмите кнопку открытия крышки (①).
Откройте верхнюю крышку (②).

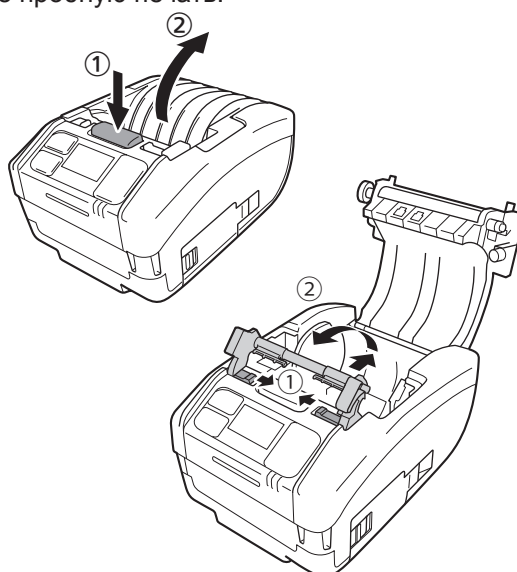

- 2 Установите отделитель в рабочее положение.**
Переместите отделитель (①) и установите отделитель (②) в рабочее положение..

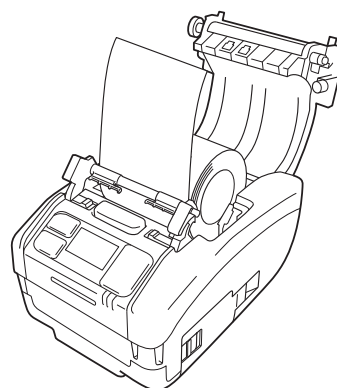

- 3 Загрузка рулона этикеток.**
Вытяните рулон на длину одной этикетки, затем загрузите рулон таким образом, чтобы его поверхность, предназначенная для печати, соприкасалась с печатающей головкой.

При возникновении трудностей с загрузкой рулона, перемотайте рулон с этикетками назад таким образом, чтобы оба торца рулона были выровнены.

- 4 Закройте верхнюю крышку.**
Убедитесь в том, что рулон этикеток располагается между отделителем и верхней крышкой, затем закройте крышку так, чтобы был слышен щелчок.

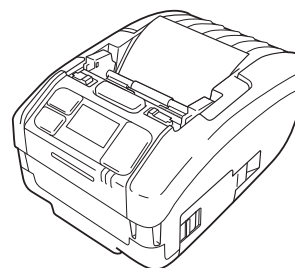

После установки отделителя в рабочее положение происходит автоматическое переключение из режима печати (☞ стр. 52) в режим печати с отделителем.

1.7.2 Переключение в иной рабочий режим из режима печати с отделителем



- При установке отделителя в рабочее положение следите за тем, чтобы не порезать пальцы лезвием ножа.

1

Откройте верхнюю крышку.

Нажмите кнопку открытия крышки (①).

Откройте верхнюю крышку (②).

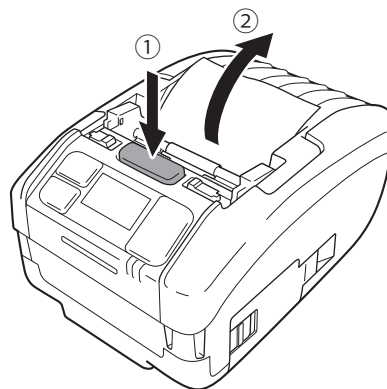

2

Разместите отделитель в его первоначальное положение.

Нажмите на обе стороны отделителя по направлению вниз и опустите его так, чтобы обе стороны были расположены на одном уровне по отношению друг к другу (①).

Переместите отделитель вперед – до тех пор, пока не услышите щелчок (②).

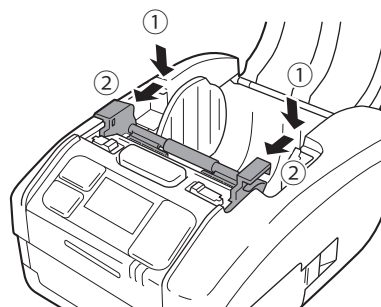

2

Начало работы с принтером

2.1 Включение и выключение принтера

2.1.1 Включение принтера

- 1 Нажмите кнопку .

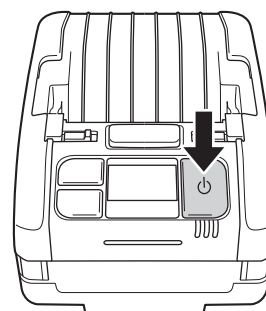



- 2 На экране отобразится надпись "Online" ("Онлайн-режим") (только в нормальном режиме дисплея).

Нормальный режим



Отображение крупных пиктограмм



В случае выбора опции "Disabled" ("Отключено") в окне Online Startup ("Запуск в онлайн-режиме") ([стр. 64](#)), на экране отображаются надпись "Offline" ("Офлайн-режим") (только в нормальном режиме дисплея) и пиктограмма . Для переключения в режим печати (Онлайн) нажмите кнопку .

Нормальный режим



Отображение крупных пиктограмм



2.1.2 Выключение принтера

- 1** Нажмите кнопку  и удерживайте ее до тех пор, пока светодиод состояния не начнет светиться красным цветом.

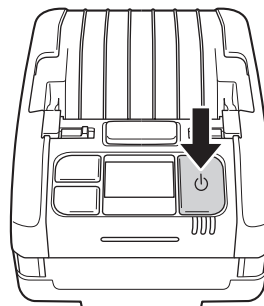

- 2** На экране появится надпись "Do not remove battery" ("Не вынимайте аккумулятор из устройства").

Идет процесс выключения питания. Дождитесь выключения красного светодиода состояния (что будет сопровождаться сигналом зуммера) и отключения дисплея.

Время демонстрации указанного изображения на экране зависит от состояния рабочего подключения принтера.

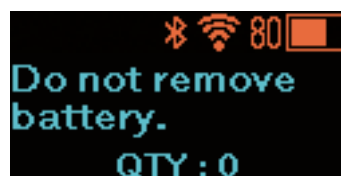

2.2 Нормальный режим

2.2.1 Онлайн (готовность к печати) и процесс печати

Экран «Онлайн» (готовность к печати)

Экран ожидания приема данных

Нормальный режим



Отображение крупных пиктограмм



Экран печати

Экран процесса печати на этикетке.

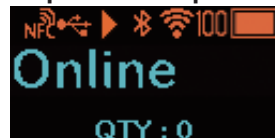

Отображается пиктограмма .

Нормальный режим



Отображение крупных пиктограмм



Наименование кнопки и тип нажатия кнопки	Отображаемая на экране информация и действия, выполняемые принтером
	Если на принтер было отправлено задание: На дисплее отображается экран паузы (остановка процесса печати). Если на принтер не было отправлено задание: На дисплее отображается экран офлайн-режима.
	Экран «Онлайн» (готовность к печати): В случае активации ("Enabled") функции Повторной печати ("Reprint") принтер начинает выполнять повторную печать данных последнего рабочего задания. Настройка функции Повторной печати описана в разделе "Повторная печать" пункта "2.6.1 Меню печати" (стр. 66). Экран печати: Когда в Режиме печати с отделителем ("Dispenser Mode") выбрана опция "Manual" ("Вручную"), принтер начинает печать нового рабочего задания. Настройка параметров Печати с отделителем описана в разделе "Режим печати с отделителем" в пункте "2.6.1 Меню печати" (стр. 67).

2.2.2 Офлайн (ожидание) и пауза (остановка процесса печати)

Экран Офлайн (ожидание)

Отображается во время приостановки выполнения рабочего задания.

На дисплее отображается пиктограмма .

Для возобновления процесса печати нажмите кнопку .

Экран паузы (остановка процесса печати)

Отображается тогда, когда принтер временно приостановил процесс печати.

На дисплее отображается пиктограмма .

Нормальный режим



Отображение крупных пиктограмм









Нормальный режим



Отображение крупных пиктограмм



Наименование кнопки и тип нажатия кнопки	Отображаемая на экране информация и действия, выполняемые принтером
	Переход к отображению экрана печати (Онлайн)
	Подача одной этикетки из рулона.
Нажмите и удерживайте кнопки  и  одновременно в течение 2 секунд или более.	В случае отсутствия данных: Переключение на экран режима настройки. В случае наличия данных: Переключение на экран режима регулировки.
 + 	В случае наличия данных: Переключение на экран отмены рабочего задания печати.

2.2.3 Отмена задания печати

Экран отмены текущего задания печати



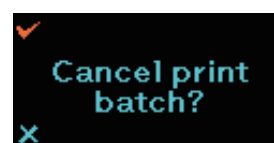

Вы можете полностью удалить полученные данные для печати



Вид экрана в процессе отмены текущего задания печати

Вид экрана в процессе удаления данных для печати.



Наименование кнопки и тип нажатия кнопки	Отображаемая на экране информация и действия, выполняемые принтером
	Переключение в режим Офлайн (ожидания) без очистки данных печати.
	Очистка данных печати и переключение в режим Офлайн (ожидания).
 + 	Переключение в режим Офлайн (ожидания).

2.3 Режим регулировки

При одновременном нажатии кнопок **▶||/→** и **⏪/←** и удерживании их в течение 2 секунд или более во время нахождения в режиме паузы (остановки процесса печати), происходит переключение в режим регулировки.

Режим регулировки имеет следующие три подменю.

- Регулировка положения смещения
- Регулировка продольного положения
- Настройка параметров яркости печатного изображения

2.3.1 Переход между экранами в режиме регулировки

Наименование кнопки и тип нажатия кнопки	Направление стрелки	Отображаемая на экране информация и действия, выполняемые принтером
▶ /→		Переход к следующему элементу настройки
⏪/←		Выбор элемента настройки и переход в следующий экран настройки
▶ /→ + ⏪/←		Переход к предыдущему элементу настройки
		В случае отображения подменю – переход в режим офлайн (ожидания). В случае отображения экрана настройки – отмена введённых данных и возврат в подменю.

Подменю

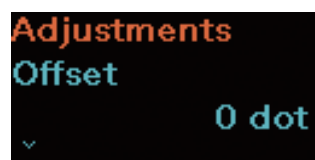

Экран настройки

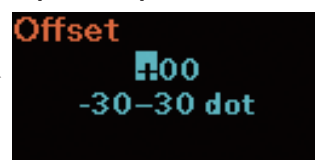

Подробное описание каждого из экранов настройки можно найти в разделе "Настройка" пункта "2.6.1 Меню печати" ([☞ стр. 63](#)).

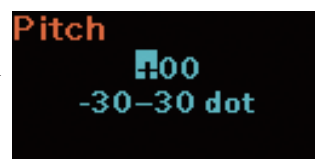
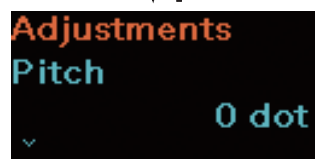

Процедура ввода значений в экране настройки подробно описана в пункте "2.4.4 Экран настройки (ввод данных)" ([☞ стр. 40](#)).

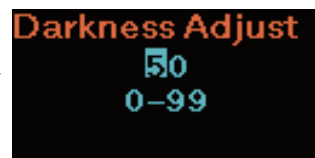
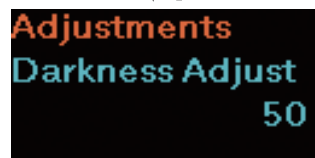
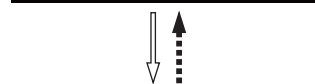

Возврат к настройкам параметров смещения.

2.4 Режим настройки

Режим настройки позволяет вам настраивать различные параметры работы принтера.

Режим настройки имеет следующие главные меню.



Главное меню	Описание
Wi-Fi Direct	Настройка параметров функции Wi-Fi Direct. Данный элемент отображается только в том случае, если используемый принтер оснащён опцией Wireless LAN. Подробная информация об экране режима настройки приведена в разделе "Wi-Fi Direct" пункта "2.6.2 Меню интерфейса" (↗ стр. 75).
Printing ("Печать")	Доступ к настройкам процесса печати
Interface ("Интерфейс")	Доступ к настройкам параметров интерфейсов.
Battery ("Аккумулятор")	Доступ к настройкам параметров аккумулятора или состояния аккумулятора.
Applications ("Приложения")	Доступ к настройкам, связанным с управлением работой принтера.
System ("Система")	Доступ к настройкам, связанным с языком, уровнем громкости зуммера и т.д.
Tools ("Инструменты")	Доступ к функциям пробной печати, инициализации параметров и к другим настройкам.
Information ("Информация")	Доступ к информации о принтере.

2.4.1 Вход в режим настройки

1 Отображение экрана автономного режима (ожидания)

Нажмите кнопку ►||/→ чтобы отобразить экран офлайн-режима (ожидания).

- Если в памяти устройства есть текущее печатное задание, то перед входом пользователя в режим настройки необходимо завершить выполнение этого задания.
- - Процесс отмены задания описан в разделе "2.2.3 Отмена текущего задания печати" (↗ стр. 35).



2 Вход в режим настройки

Если вы нажмете кнопки ►||/→ и ◀/◀ одновременно и будете удерживать их в течение 2-х или более секунд в то время, как на дисплее отображается офлайн-режим (ожидания), произойдет переход к экрану отображения режима настройки.

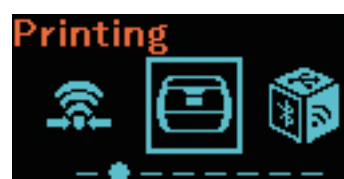

2.4.3 Интерфейс подменю настроек

Экран подменю содержит следующую информацию.

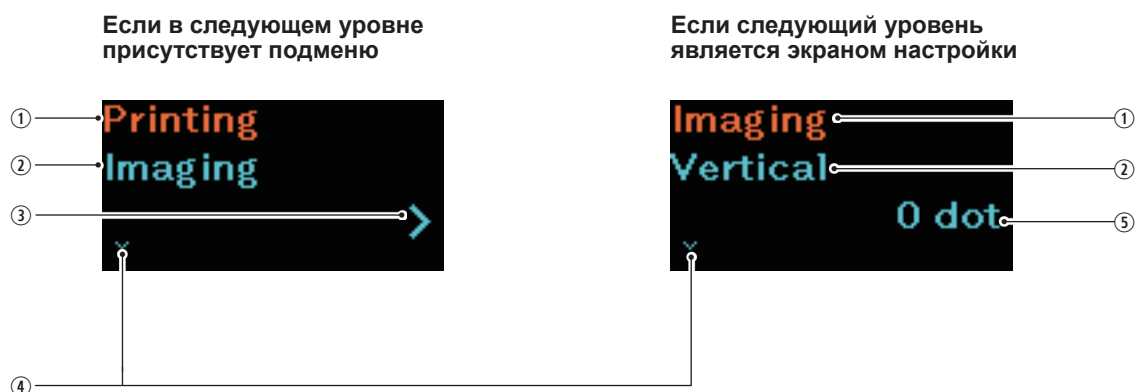

-
- ① Элементы настройки, выбранные на предыдущем уровне
Отображает элемент настройки, выбранный в предыдущем уровне.
 - ② Текущие выбранные элементы
Отображает текущее выбранное подменю.
 - ③ Знак >
Данный элемент отображается в том случае, если в следующем уровне присутствует подменю.
 - ④ Знак V
Данный элемент отображается в случае присутствия следующего элемента настройки.
 - ⑤ Текущее значение настройки
Отображает текущее значение настройки выбранного подменю.

2.4.4 Экран настройки (ввод значений)

Следуйте указаниям по нажатию кнопок, приведенным в таблице ниже, а также информации, отображаемой при переключении между экранами; вводите необходимые значения.

Наименование кнопки и тип нажатия кнопки	Направление стрелки	Отображаемая на экране информация и действия, выполняемые принтером
▶ /→	⇒	Знак: Переключение между + и -. Значение: Изменение значения на +1 или на один шаг. *1
⏪/←	⇒	Не крайняя правая цифра: Выбирает вводимое значение и перемещает к следующей цифре справа. Крайняя правая цифра: Подтверждает вводимое значение и переходит к следующему подменю. *2
▶ /→ + ⏪/←	⋯⇒	Знак или крайняя левая цифра: Переход к цифре, находящейся в крайнем правом разряде. Цифра или знак не в крайнем левом положении: Переход к знаку либо к цифре, находящимся в верхней строке.
⏻	□□□⇒	Отменяет введенные данные с последующим возвратом к подменю.

*1: Если значение выходит за пределы допустимого диапазона, на экране мигает значок "!"

*2: Если подменю является последним подменю своего уровня, происходит возврат в подменю элемента настройки. При нажатии во время мигания значка "!", происходит возврат к знаку цифры, находящейся в крайнем левом разряде.

Идентификация экрана настройки

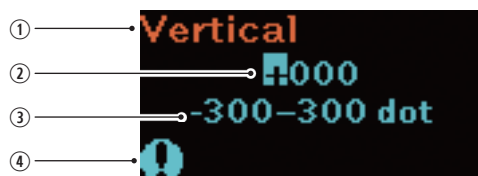

- ① Выбранный в данный момент элемент настройки
Отображает выбранное в данный момент времени подменю.
- ② Вводимое значение
- ③ Диапазон настройки
- ④ Значок "!"

Переход между экранами

Экран настройки

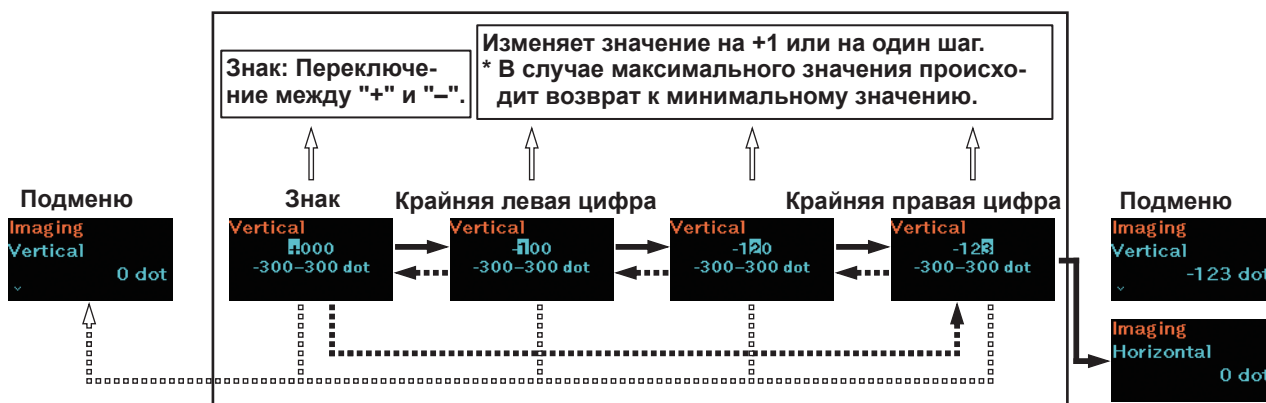

2.4.5 Экран настройки (настройка элементов)

Следуйте указаниям по нажатию кнопок, приведенным в таблице ниже, а также информации, отображаемой при переключении между экранами; выбирайте элемент настройки.

Наименование кнопки и тип нажатия кнопки	Направление стрелки	Отображаемая на экране информация и действия, выполняемые принтером
▶ /→	→	Переход к следующему элементу настройки.
⏏/←	→	Выбор элемента настройки и переход к следующему подменю*.
▶ /→ + ⏏/←	→	Переход к предыдущему элементу настройки.
⏏	→	Возврат в подменю.

*: Если это подменю является последним, то при нажатии происходит возврат в подменю настройки.

Интерфейс экрана настройки

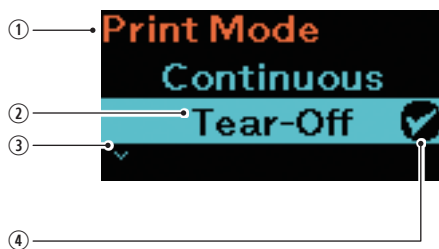

- ① Выбранный в данный момент элемент настройки
Отображает выбранное в данный момент времени подменю.
- ② Курсор
Отображает выбранный в данный момент элемент.
- ③ Знак "V"
Данный элемент отображается в случае присутствия следующего подменю настройки.
- ④ Метка выбора
Отображает выбранный в данный момент времени элемент настройки.

Переход между экранами

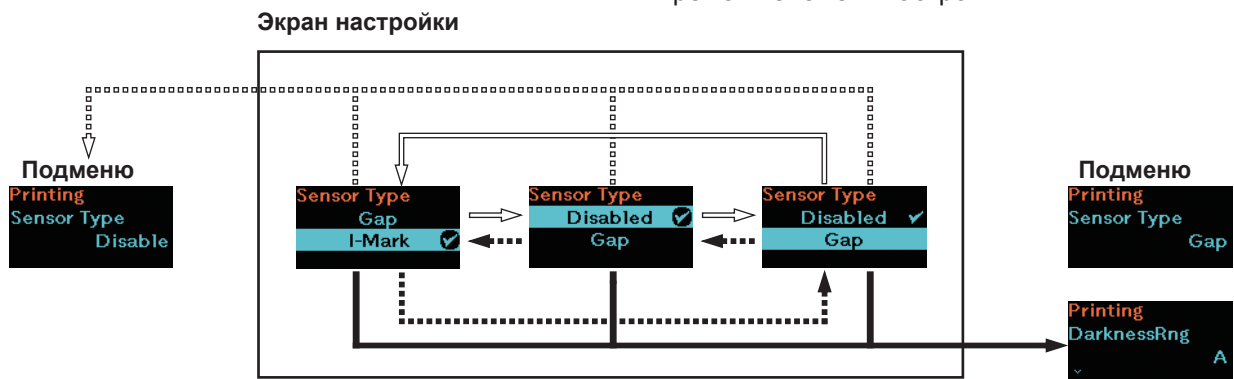

2.5 Структура меню настройки

В режиме настройки существуют 8 главных меню; каждое из меню содержит несколько подменю. В таблицах ниже иллюстрируется древовидная структура меню настройки, что наглядно изображает расположение элементов меню настройки. Щелкните по элементам, отображаемым синим цветом, чтобы перейти непосредственно к подробной информации о выбранном элементе.

 Wi-Fi Direct	Подменю
	Wi-Fi Direct

 Печать	Подменю	
	Длина этикетки	
	Ширина этикетки	
	Автоматическое определение длины этикетки	
	Скорость	
	Режим печати	
	Тип датчика	
	Настройка параметров разделителя (только для модели PW208NX)	Обратная подача
		Тип датчика
	DarknessRng (Диапазон яркости)	
	Яркость	
	Формирование изображения	По вертикали
		По горизонтали

	Печать	Подменю		
Расширенные функции		Калибровка	Автокалибровка	
			Датчик зазора (только для модели PW208NX)	Уровень излучения (только для модели PW208NX)
				Уровень приема (только для модели PW208NX)
				Уровень среза (только для модели PW208NX)
			Датчик метки	Уровень излучения
				Уровень приема
		Уровень среза		
		Проверка головки		
		Режим проверки головки		
		Каждая страница		
		Проверка размера этикетки		
		Регулировка параметров	Смещение	
			Продольное положение	
			Настройка яркости	
		Запуск в онлайн-режиме		
		Подача после ошибки		
		Подача при включении принтера		
		Подача готовой этикетки		
Конец бумаги (только для модели PW208NX)				
Приоритет настроек				
Повторная печать				
Print End Pos. (Положение окончания печати)				
Режим печати с отделителем				

 Интерфейс		Подменю		
Сеть (только для модели PW208NX с Wireless LAN)	Настройки	Wi-Fi (модель с Wireless LAN)	IPv4	Режим DHCP IP-адрес Маска сети Шлюз DNS
			IPv6	Режим DHCP IP-адрес Длина префикса Шлюз DNS
			Прокси	Активировано Сервер Исключить
			WPS	Кнопка (PBC) PIN
			Wi-Fi Direct	Имя Подключение Создать группу Кнопка (PBC) Отключение Удалить группу SSID IP-адрес Идентификационная фраза
			SSID	
			Скрытый SSID	
			Режим	
			Канал	
			Безопасность	
			Конфигурация WEP	Аутентификация Индекс ключа
			Конфигурация WPA	Аутентификация WPA Конф. протокола EAP
			Конфигурация EAP	Режим EAP Внутренний метод Внутренний метод Внутренний метод Имя пользователя Анонимный внешний идентификатор Верификация сертификации сервера Автоматическая инициализация PAC

Интерфейс		Подменю	
Network ("Сеть") (только для модели PW208NX, Wireless LAN)	Службы	Порты	Порт 1
			Порт 2
			Порт 3
	LPD	FTP	Контроль потока
			Активировано
			DNS-запрос
			Активировано
	Расширенная функциональность	ARP-оповещение	Истечение времени ожидания FTP
			Дополнительное
			Периодическое
USB	Контроль потока		
	Включение		
	Имя		
	ПИН-код		
	Bluetooth-адрес (BD_ADDR)		
	Версия микропрограммного обеспечения		
	Bluetooth-адрес (BD_ADDR) хоста		
	Использование IAP		
	Повторное подключение iOS		
	Аутентификация		
	ISI - Интервал опроса доступных устройств		
	ISW - Длительность окна опроса доступных устройств		
	PSI - Длительность интервала сигнального обмена (пейджинга)		
	PSW - Длительность окна сигнального обмена (пейджинга)		
	Bluetooth-адрес в имени устройства		
	Совместимость ввода-вывода		
	Режим контрольной суммы (CRC)		
	Контроль потока		
NFC	Активация интерфейса		
Игнорирование символов перевода строки CR/LF			
Игнорирование символов CAN/DLE			

Аккумулятор		Подменю	
Состояние			
Счетчик циклов			
Экономичная зарядка			
Выключение принтера при полной заряде			

Приложения		Подменю	
Протокол			
SBPL	Отображать ошибку		
	Стандартный код		
	Ориентация		
	Настройки шрифта	Перечёркивание символа нуля	
		Символы кандзи	Набор символов кандзи
			Код символа
			Стиль символов кандзи
		Пропорциональный	
	Кодовая страница		
	€		
	Совместимость	CODE128(C)	
		Порядок байтов в коде символа	
		Обновление счётчика QTY	
		Шаг символов	
SZPL	Этикетка	Сдвиг	
		Верх	
	Карет		
	Разделитель		
	Тильда		
	Формат времени		
	Шрифт по умолчанию		
SDPL	Код управления	Тип кода	
		SOH	
		STX	
		CR	
		CNTBY	
	Поворот этикетки		
	Эмуляция (SOP)		
	Совместимость	TTF	
		Графика	
	Печать арабского шрифта		
	Истечение времени приема		
	Подача новой этикетки		
	Приоритет команд	Атрибуты форматирования	
		Режим паузы	
		1-байтовая кодовая страница	
		Единица измерения	
		Стиль шрифта	
Тип датчика			
Символ обратной подачи			
Команды SOH			
AEP	Активировано		
	Запуск приложения		
	Поворот этикетки		

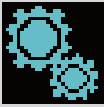
	Система	Подменю		
	Региональные настройки	Сообщения		
		Настройка языка		
		Единицы измерения		
	Оповещения	Clean Head («Очистите головку»)	Очистка головки	
			Интервал очистки головки	
			Счетчик процедур очистки	
		Change head («Замените головку»)	Замените головку	
			Интервал замены головки	
			Счетчик процедур замены	
		Change platen («Замените валик»)	Замените валик	
			Интервал замены валика	
			Счетчик процедур замены	
	Звуковые оповещения	Звук ошибки		
	Экономия энергии	Длительность времени простоя перед переходом в режим "сна"		
		Автоматическое отключение питания		
	Отображение общего количества отпечатанного материала			
	Отображение крупных пиктограмм			
	Пароль	Активация пароля		
		Безопасность при установке *.pkg		
		Безопасность NFC		
Изменение пароля		admin (администратора)		
		manager (управляющего)		
	level1 (уровень 1)			

 Инструменты	Подменю	
Тестовая печать	BD Address	Печать
		Продольное положение
		Смещение
		Настройка яркости
	Заводская тестовая печать	Печать
		Продольное положение
		Смещение
		Настройка яркости
	Список настроек	Печать
		Длина этикетки
		Продольное положение
		Смещение
		Настройка яркости
	QR-код с списком настроек	Печать
		Длина этикетки
		Продольное положение
		Смещение
		Настройка яркости
	Датчик бумаги	Печать
		Длина этикетки
Продольное положение		
Смещение		
Настройка яркости		
Дамп памяти в шестнадцатеричном коде	Режим дампа памяти в шестнадцатеричном коде	
	Дамп содержимого буфера	
	Сохранённые дампы	Удалить
Печатать		
Сброс	Выбор	Данные
		Данные и настройки
		Настройки
Обслуживание		
Заводские настройки		
Анализ Wi-Fi (только для модели PW208NX с опцией Wireless LAN)	SiteSurveyDisp. Посмотреть отчет на дисплее	
	SiteSurveyPrint Распечатать отчет	

 Информация		Подменю	
Версия сборки	Версия		
	Дата		
	Контрольная сумма		
	Версия ядра		
	Загрузочная версия	Диски	
		Режим Warp!!	
Дата			
Приложения			
Журнал установки (не отображается в случае отсутствия данных журнала)			
Модуль печати	Основная	Имя	
		Дата	
Модуль датчиков	Загрузочная	Имя	
		Дата	
		Контрольная сумма	
	Основная	Версия	
		Дата	
		Контрольная сумма	
Счетчики	Головка	Срок службы	
		Головка 1	
		Головка 2	
		Головка 3	
Активная печать	Режим печати		
	Тип датчика		
Адрес IPv4 (для модели с Wireless LAN)			
Адрес IPv6 (для модели с Wireless LAN)			
Wi-Fi MAC (для модели с Wireless LAN)			
Регион Wi-Fi (для модели с Wireless LAN)			
Состояние Wi-Fi (для модели с Wireless LAN)			
Wi-Fi Direct (для модели с Wireless LAN и Wi-Fi Direct)	SSID		
	Role		
	Device Address		
	IP Address		
	Passphrase		
Wi-Fi Version (Wireless LAN model)			

2.6 Подробная информация о меню настройки

Меню печати







Элементы настройки Меню печати перечислены ниже:

Печать		
1	Длина этикетки	Настройка параметра длины этикетки.
2	Ширина этикетки	Настройка параметра ширины этикетки
3	Автоматическое определение длины этикетки	В случае активации длина этикетки измеряется автоматически.
4	Скорость	Задание максимальной скорости печати.
5	Режим печати	Задание режима печати
6	Тип датчика	Задание типа датчика этикетки.
7	Настройка отслаивания (только для модели PW208NX)	Задание параметров выполнения отслаивающих движений для режима раздачи.
8	Диапазон яркости	Задание диапазона яркости печати
9	Яркость	Задание яркости печати.
10	Формирование изображения	Задание исходного положения печати в вертикальном и горизонтальном направлении.
11	Расширенные настройки	Задание параметров работы датчика и перемещений печатающей головки.
<p><input type="checkbox"/> Примечание В процессе задания значений длины этикетки и координат исходного положения печати в качестве единицы измерения используются точки. Длина одной точки составляет 0,125 мм.</p>		

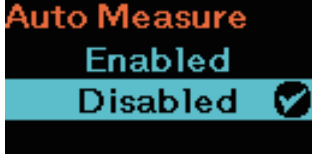

Длина этикетки	
Printing ("Печать") > Label Length ("Длина этикетки") Настройка параметра длины этикетки. Исходное значение : 1760 точек Диапазон настройки : от 1 до 8000 точек <input type="checkbox"/> Примечание Задавайте размер этикетки с учетом подложки.	

Ширина этикетки	
Printing ("Печать") > Label Width ("Ширина этикетки") Настройка параметра ширины этикетки. Исходное значение : 440 точек Диапазон настройки : от 1 до 440 точек <input type="checkbox"/> Примечание Задавайте размер этикетки с учетом подложки.	

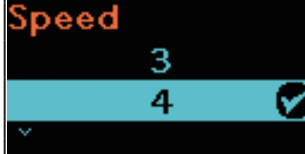
Автоматическое определение длины этикетки	
<p>Printing ("Печать") > Auto Measure ("Автоматическое определение длины этикетки") Принтер автоматически измеряет длину этикетки. Измеренное значение длины этикетки будет автоматически сохранено для параметра Label Length ("Длина этикетки") Функция Автоматического измерения доступна в случае выбора в качестве Типа датчика ("Sensor Type") Датчика зазора ("Gap") или Датчика метки ("I-Mark").</p> <p>Исходное значение: Отключено</p> <p>Варианты настройки: Включено, Отключено</p> <p>Процедура настройки длины этикетки с использованием функции Автоматического измерения выполняется следующим образом:</p> <ol style="list-style-type: none"> 1. Загрузите рулон этикеток. 2. Активируйте функцию Автоматического определения длины этикетки ("Enabled"). 3. Нажмите кнопку  или  для отображения экрана Онлайн-режима ("Online") или экрана Офлайн-режима ("Offline"). 4. Откройте печатающую головку. (На экране отобразится сообщение об ошибке – "Head Open"). 5. Закройте печатающую головку. (Дисплей вернется к отображению экрана Офлайн-режима). 6. Нажмите кнопку , так чтобы принтер выполнил подачу двух этикеток и выполнил измерение длины этикетки. 7. Измеренное значение длины этикетки сохраняется в качестве параметра Длины этикетки ("Label Length"). <hr/> <p> Примечание При активации функции Автоматического определения длины этикетки, эта процедура будет выполняться каждый раз при включении принтера.</p>	
Скорость	
<p>Printing ("Печать") > Speed ("Скорость") Задание максимальной скорости печати.</p> <p>Исходное значение: 4 дюйма в секунду</p> <p>Диапазон настройки: 3, 4 дюйма в секунду (при использовании этикетки без подложки) от 3 до 6 дюймов в секунду (в случае использования отрывного или непрерывного режима печати)</p> <p>3: 75 мм/с (3 дюйма в секунду) 4: 101 мм/с (4 дюйма в секунду) 5: 127 мм/с (5 дюймов в секунду) 6: 152 мм/с (6 дюймов в секунду)</p> <hr/> <p> Примечания</p> <ul style="list-style-type: none"> • Использование функции быстрой печати может негативно отразиться на качестве печати. • Фактическая скорость печати может изменяться в зависимости от уровня заряда аккумулятора, внешних условий в месте, где проводится печать, или макета этикетки. • Если в качестве режима печати выбран Режим печати с отделителем ( стр. 30), скорость печати ограничивается максимальным значением 4 дюйма в секунду (только для модели PW208NX). 	

Режим печати

Printing ("Печать") > Print Mode («Режим печати»).

Выбор режима печати.

Исходное значение: отрывной

Опции настройки: отрывной; для этикетки без подложки; непрерывный

Отрывной: После непрерывной печати заданного количества этикеток заключительная этикетка автоматически подается в положение ножа. Данный режим делает возможной простую обрезку рулона этикеток вручную после процесса печати. Когда печать продолжается, не отпечатанные этикетки из рулона с помощью обратной подачи сдвигаются на заданное расстояние назад, на линию печатающей головки, после чего начинается процесс печати.

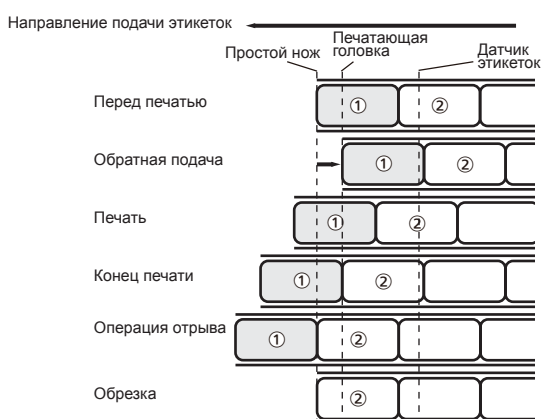

Для этикеток без подложки: Каждый лист этикеток отрезается после печати указанного количества листов в непрерывном режиме.

Непрерывный: Производится непрерывная печать заданного количества этикеток. После завершения печати заданного количества этикеток (или одной этикетки – в зависимости от задания) не отпечатанные этикетки из рулона останавливаются на линии печатающей головки в точке начала печати следующей этикетки.

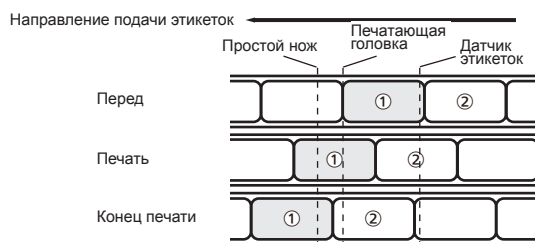

Примечание

Когда отделитель установлен в положение готовности к печати с функцией отделителя (стр. 30), принтер автоматически переходит в режим Печать с отделителем (только для модели PW208NX).

Отделитель: Отпечатанная этикетка отделяется от подложки, как только этикетка удаляется из принтера, печатается следующая.



Тип датчика	
Printing ("Печать") > Sensor Type ("Тип датчика") Выбор типа используемого датчика продольного положения этикеток.	
Исходное значение	: Датчик метки ("I-Mark")
Опции настройки	: Отсутствует ("None"), Датчик метки ("I-Mark"), Датчик зазора ("Gap") (только для модели PW208NX: в отрывном ("Tear-Off") или непрерывном ("Continuous") режимах печати)
Датчик метки:	Для определения исходного положения (I-Mark) этикетки используется датчик отражательного типа.
Датчик зазора:	Для определения исходного положения (пропуска, зазора) этикетки используется датчик передающего типа.
Отсутствует:	Датчик продольного положения этикеток отключен.



Настройка параметров отслаивания (только для модели PW208NX)		
Printing ("Печать") > Peeling Setting ("Настройка параметров отслаивания") Для настройки параметров процесса отслаивания доступны следующие элементы настройки.		
1	Обратная подача	Задание параметров обратной подачи в Режиме раздачи
2	Тип датчика	Выбор типа датчика продольного положения этикеток, который будет использоваться в Режиме работы с отделителем ("Dispenser mode").

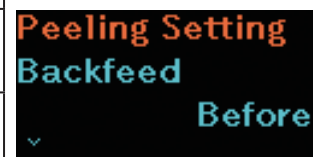



Обратная подача (только для модели PW208NX)	
Printing ("Печать") > Peeling Setting ("Настройка параметров отслаивания") > Backfeed ("Обратная подача") Задание параметров обратной подачи в Режиме раздачи.	
Исходное значение	: Перед ("Before")
Опции настройки	: Отсутствует ("None"), Перед ("Before"), После ("After")
Отсутствует	: Принтер не осуществляет обратную подачу после печати и отделения подложки этикетки.
Перед	: Перед началом печати принтер выполняет обратную подачу для совмещения положения переднего края этикетки с положением печатающей головки.
После	: Принтер выполняет обратную подачу для совмещения положения переднего края следующей этикетки с положением печатающей головки после завершения процесса печати и отделения подложки.



Тип датчика (только для модели PW208NX)	
Printing ("Печать") > Peeling Setting ("Настройка параметров отслаивания") > Sensor Type ("Тип датчика") Выбор типа датчика шага этикеток, который будет использоваться в режиме работы с отделителем.	
Исходное значение	: Датчик метки ("I-Mark")
Опции настройки	: Датчик зазора ("Gap"), Датчик метки ("I-Mark")
Датчик зазора	: Для определения исходного положения (I-mark) этикетки используется датчик отражательного типа.
Датчик метки	: Для определения исходного положения (зазора) этикетки используется датчик передающего типа.

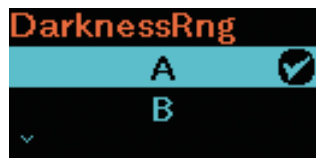

Диапазон яркости	
<p>Printing ("Печать") > DarknessRng ("Диапазон яркости").</p> <p>Выбор степени яркости символов и графики.</p> <p>Исходное значение : A</p> <p>Опции настройки: : A, B, C, D, E, F</p> <hr/> <p> Примечание Нормальным значением является "A". Вы можете также выбрать одно из значений – от B до F, но при этом фактическое значение яркости печати не изменится.</p>	

Яркость	
<p>Printing ("Печать") > Darkness ("Яркость").</p> <p>Выбор степени яркости символов и графики.</p> <p>Исходное значение : 5</p> <p>Опции настройки : от 1 до 10</p> <hr/> <p> Примечание Значение 1 соответствует самой светлой печати, а 10 – самому темному.</p>	

Формирование изображения	
<p>Printing ("Печать") > Imaging ("Формирование изображения")</p> <p>Для задания координат исходного положения печати в вертикальном и горизонтальном направлении используются следующие элементы настройки:</p>	
1	<p>Вертикальное</p> <p>Смещение положения печати в вертикальном направлении (направлении подачи).</p>
2	<p>Горизонтальное</p> <p>Смещение положения печати в горизонтальном направлении</p>
<div style="display: flex; align-items: center;"> <div style="flex: 1;">  </div> <div style="flex: 1; text-align: center;"> <p>Направление подачи этикеток</p>  </div> </div>	
	

Вертикальное	
Printing ("Печать") > Imaging ("Формирование изображения") > Vertical ("Вертикальное")	
Выбор координат положения печати путем задания количества точек, отстоящих от точки исходного положения печати в вертикальном направлении. "+" и "-" указывают на направления смещения.	
Исходное значение : 0 точек	
Диапазон настройки : от -300 до 300 точек ("dots")	
Горизонтальное	
Printing ("Печать") > Imaging ("Формирование изображения") > Horizontal ("Горизонтальное")	
Выбор координат положения печати путем задания количества точек, отстоящих от точки исходного положения печати в горизонтальном направлении. "+" и "-" указывают на направления смещения.	
Исходное значение : 0 точек	
Диапазон настройки : от -300 до 300 точек ("dots")	

Расширенные настройки		
Printing ("Печать") > Advanced ("Расширенные настройки")		
Для точной настройки параметров работы датчика и операций, осуществляемых в процессе печати, доступны следующие элементы настройки.		
1	Calibrate ("Калибровка")	Регулировка датчика этикеток.
2	Head Check ("Проверка головки")	Задание параметров проверки печатающей головки.
3	Head Chk Mode ("Режим проверки головки")	Выбор метода проверки печатающей головки. Данный элемент отображается только в том случае, если в качестве параметра проверки печатающей головки выбрана опция All ("Все") или Barcode ("Штрих-код")
4	Every Page ("Каждая страница")	Задание интервала проверки головки путем указания количества этикеток. Данный элемент отображается только в том случае, если в Режиме проверки головки ("Head Chk Mode") выбрана опция Every Page ("Каждую страницу").
5	Chk Media size ("Проверка размера этикетки")	Активация либо деактивация функции проверки размера этикетки. Данный элемент отображается только в том случае, если в качестве Типа датчика ("Sensor Type") выбран Датчик зазора ("Gap") или Датчик метки ("I-Mark").
6	Adjustments ("Регулировка")	Настройка параметров смещения, положения печати и яркости печати.
7	Start Online ("Запуск в онлайн-режиме")	Задание состояния, в котором принтер будет находиться при своем запуске.
8	Feed After Error ("Подавать после ошибки")	Выбор либо деактивация подачи рулона этикеток по одной этикетке и автоматического переключения в экран печати (онлайн-режим) после устранения ошибки принтера.
9	Feed At P-On ("Подавать при включении принтера")	Выбор либо деактивация подачи рулона этикеток на одну этикетку при включении принтера.
10	Finisher Feed ("Подача завершающей порции")	Задание длины подачи после выполнения печати в режиме отрыва либо в режиме работы с отделителем.
11	Paper End ("Конец бумаги") (только для модели PW208NX)	Выбор датчика для обнаружения конца бумаги.
12	Prioritize («Приоритет настроек»)	Выбор в качестве приоритетных настроек принтера либо настроек, поступающих с командами.
13	Reprint ("Повторная печать")	Активация либо деактивация функции повторной печати.
14	Print End Pos. ("Положение окончания печати")	Установка координат положения окончания печати для этикетки.
15	Dispenser Mode ("Режим печати с отделителем")	Задание параметров работы с отделителем.

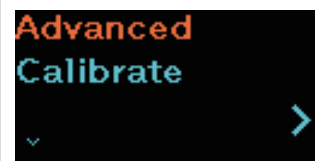

Калибровка		
Printing ("Печать") > Advanced ("Расширенные настройки") > Calibrate ("Калибровка") Регулировка уровня чувствительности датчика этикеток. В случае возникновения сбоев обнаружения этикетки настройте уровень чувствительности датчика этикеток (для датчиков зазора и метки). Для настройки уровня чувствительности датчика этикеток необходимо воспользоваться следующими элементами настройки.		
1	Auto-Calibration ("Автокалибровка")	Автоматическая настройка уровня чувствительности датчика.
2	Gap Sensor ("Датчик зазора")	Ручная настройка уровня чувствительности датчика зазора.
3	I-Mark Sensor ("Датчик метки")	Ручная настройка уровня чувствительности датчика метки.
<hr/> <p> Примечание В случае неправильной подачи этикеток после выполнения процедуры Автокалибровки обратитесь за помощью в компанию, где был приобретен принтер, или в центр технической поддержки компании SATO в вашем регионе.</p> <hr/>		

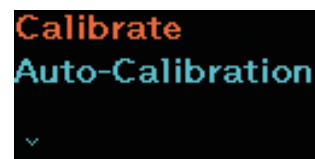





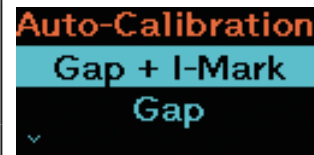

Автокалибровка		
Printing ("Печать") > Advanced ("Расширенные настройки") > Calibrate ("Калибровка") > Auto-Calibration ("Автокалибровка") Выполнение процесса автокалибровки для выбранного датчика этикеток. Исходное значение: Gap + I-Mark ("Датчик зазора + Датчик метки") (для PW208NX) / I-Mark ("Датчик метки") (для PW208mNX) Опции настройки: Gap + I-Mark ("Датчик зазора + Датчик метки"), Gap ("Датчик зазора"), I-Mark ("Датчик метки") (для PW208NX) / I-Mark ("Датчик метки") (для PW208mNX) Датчик зазора + Датчик метки: Автоматическая настройка уровня чувствительности как Датчика зазора, так и Датчика метки Датчик зазора: Автоматическая настройка уровня чувствительности Датчика зазора Датчик метки: Автоматическая настройка уровня чувствительности Датчика метки		
<hr/> <p> Примечание</p> <ul style="list-style-type: none"> • В случае использования устройства PW208mNX активируется опция Автокалибровки датчика метки. Данную настройку изменить нельзя. • Перед выполнением процедуры настройки установите этикетку указанного типа на датчик и закройте крышку. Если вы используете этикетки с подложкой, снимите этикетку с подложки. Расположите полученную подложку таким образом, чтобы датчик не обнаруживал метку (I-Mark, черная метка). <hr/>		

Для PW208NX:



Для PW208mNX:





Датчик зазора (только для модели PW208NX)							
<p>Printing ("Печать") > Advanced ("Расширенные настройки") > Calibrate ("Калибровка") > Gap Sensor ("Датчик зазора")</p> <p>Ручная регулировка чувствительности датчика зазора.</p> <p>Контрольными значениями настройки являются следующие:</p> <p>Low (низкий уровень): 0,5 В или менее High-Low (высокий/низкий уровень): 1,0 В или более</p> <p>Датчик зазора имеет следующие элементы настройки:</p> <table border="1" style="width: 100%; border-collapse: collapse;"> <tr> <td style="width: 5%; text-align: center;">1</td> <td>Emission Level ("Уровень излучения")</td> </tr> <tr> <td style="text-align: center;">2</td> <td>Receiving Level ("Уровень приема")</td> </tr> <tr> <td style="text-align: center;">3</td> <td>Slice Level ("Уровень среза")</td> </tr> </table> <p>■ Процедура ручной настройки параметров Датчика зазора</p> <ol style="list-style-type: none"> Удалите этикетку; затем установите в принтер подложку. Расположите подложку в таком положении, чтобы датчик этикеток не обнаруживал метку (I-Mark, черная метка). Закройте крышку. Выберите опции меню Calibrate ("Калибровка") > Gap Sensor ("Датчик зазора") > Emission Level ("Уровень излучения"). Нажмите кнопку  для того, чтобы изменить значение интенсивности излучения ("Emit value") – так, чтобы значение на выходе датчика ("Sensor value") стало равным 0,5 или менее. Нажмите кнопку  чтобы выбрать конкретное значение. Выберите опции меню Calibrate ("Калибровка") > Gap Sensor ("Датчик зазора") > Receiving Level ("Уровень приема"). Нажмите кнопку  чтобы изменить значение чувствительности приема ("Recv value") – так, чтобы было установлено значение на выходе датчика ("Sensor value"), отвечающее следующим критериям: Верхнее значение чувствительности - Нижнее значение чувствительности $\geq 1,0$ В Верхнее значение чувствительности: Этикетка + Подложка Нижнее значение чувствительности: Зазор Настройте значения таким образом, чтобы значение на выходе датчика для подложки лежало приблизительно в промежутке от 0,2 В до 0,3 В. Затем вытащите этикетку чтобы убедиться в том, что величина, рассчитанная в соответствии с формулой "этикетка + подложка - зазор", равна 1,0 В либо превышает это значение. Нажмите кнопку , чтобы записать выбранное значение в память устройства. 	1	Emission Level ("Уровень излучения")	2	Receiving Level ("Уровень приема")	3	Slice Level ("Уровень среза")	
1	Emission Level ("Уровень излучения")						
2	Receiving Level ("Уровень приема")						
3	Slice Level ("Уровень среза")						
Уровень излучения (только для модели PW208NX)							
<p>Printing ("Печать") > Advanced ("Расширенные настройки") > Calibrate ("Калибровка") > Gap Sensor ("Датчик зазора") > Emission Level ("Уровень излучения")</p> <p>Установка уровня излучения Датчика зазора.</p> <p>Emit ("Уровень излучения") : Исходное значение: 3 : Диапазон настройки: от 0 до 7</p>							

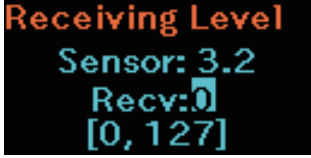

Уровень приема (только для модели PW208NX)	
<p>Printing ("Печать") > Advanced ("Расширенные настройки") > Calibrate ("Калибровка") > Gap Sensor ("Датчик зазора") > Receiving Level ("Уровень приема")</p> <p>Установка уровня приема Датчика зазора.</p> <p>Receive ("Уровень приема") : Исходное значение: 62 : Диапазон настройки: от 0 до 127</p>	

Уровень среза (только для модели PW208NX)	
<p>Printing ("Печать") > Advanced ("Расширенные настройки") > Calibrate ("Калибровка") > Gap Sensor ("Датчик зазора") > Slice Level ("Уровень среза")</p> <p>Установка уровня среза Датчика зазора.</p> <p>Slice level ("Уровень среза") : Исходное значение: 0,0 В (авто) : Диапазон настройки: от 0,0 В до 3,3 В</p> <p>■ Настройка уровня среза Датчика зазора</p> <ol style="list-style-type: none"> Для расчета уровня среза используйте следующую формулу: (Верхнее значение - Нижнее значение) x 0,7 + Нижнее значение = Уровень среза Выберите опции меню Calibrate ("Калибровка") > Gap Sensor ("Датчик зазора") > Slice Level ("Уровень среза") Нажмите кнопку ▶ /→ для изменения значения уровня среза. Установите значение уровня среза равным значению уровня, рассчитанному для шага 1. Нажмите кнопку ↵/←, чтобы сохранить выбранное значение уровня среза в памяти устройства. 	

Уровень приема	
Printing ("Печать") > Advanced ("Расширенные настройки") > Calibrate ("Калибровка") > I-Mark Sensor ("Датчик метки") > Receiving Level ("Уровень приема") Установка уровня приема Датчика метки. Receive ("Уровень приема") : Исходное значение: 57 : Диапазон настройки: от 0 до 127	

Уровень среза	
Printing ("Печать") > Advanced ("Расширенные настройки") > Calibrate ("Калибровка") > I-Mark Sensor ("Датчик метки") > Slice Level ("Уровень среза") Установка уровня среза Датчика метки. Slice level ("Уровень среза") : Исходное значение: 0,0 В (авто) от 0,0 В до 3,3 В ■ Настройка уровня среза Датчика метки 1. Для расчета уровня среза используйте следующую формулу: (Верхнее значение - Нижнее значение) x 0,7 + Нижнее значение = Уровень среза 2. Выберите опции меню Calibrate ("Калибровка") > I-Mark Sensor ("Датчик метки") > Slice Level ("Уровень среза") 3. Нажмите кнопку ▶ /→ для изменения значения уровня среза. Установите значение уровня среза равным значению уровня, рассчитанному для шага 1. 4. Нажмите кнопку ↵/← , чтобы сохранить выбранное значение уровня среза в памяти устройства.	

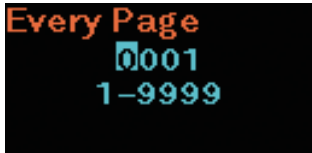
Проверка головки	
Printing ("Печать") > Advanced ("Расширенные настройки") > Head Check ("Проверка головки") Установка параметров процедуры проверки печатающей головки. Исходное значение : All ("Все") Опции настройки : Off ("Выключено"), All ("Все"), Barcode ("Штрих-код") Выключено : Проверка печатающей головки отключена Все : Проверка всей области печати. Штрих-код : Проверка только области распечатываемого штрих-кода. Процедура проверки печатающей головки не применима к штрих-кодам, распечатываемым как графические изображения. О функции проверки печатающей головки В процессе проверки печатающей головки происходит автоматический поиск вышедших из строя элементов печатающей головки. В случае возникновения ошибки процесс печати останавливается. Под словосочетанием "проверка головки" понимается поиск вышедших из строя элементов печатающей головки. Данная функция не гарантирует считываемость штрих-кода. Выполняйте регулярную проверку считываемости штрих-кода. (В процессе проверки печатающей головки удастся идентифицировать не все ошибки, препятствующие правильному процессу печати). После появления сообщения об ошибке печатающей головки проверьте корректность печати этикетки путем сканирования отпечатанного штрих-кода.	

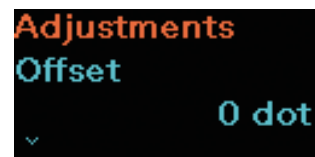

Режим проверки головки	
<p>Printing ("Печать") > Advanced ("Расширенные настройки") > Head Chk Mode ("Режим проверки головки")</p> <p>Установка параметров времени проведения процедуры проверки печатающей головки. Данный элемент отображается лишь в том случае, если в качестве опции Проверки головки ("Head Check") было выбрано All ("Все") или Barcode ("Штрих-код").</p> <p>Исходное значение : Always ("Всегда")</p> <p>Опции настройки : Always ("Всегда"), After Batch ("После печати партии"), Every Page ("Каждую страницу")</p> <p>Всегда : Выполнение проверки головки при печати каждого элемента.</p> <p>После печати партии : Выполнение проверки головки в начале и в конце процесса печати. В случае необходимости обратной подачи принтер выполняет проверку головки в начале и в конце процесса печати, а также во время обратной подачи.</p> <p>Каждую страницу : Выполнение проверки головки с периодичностью в заданное количество напечатанных этикеток.</p>	
Каждую страницу	
<p>Printing ("Печать") > Advanced ("Расширенные настройки") > Chk Media size ("Проверка размера этикетки")</p> <p>Установка интервала проведения процедуры проверки печатающей головки после печати заданного количества этикеток. Данный элемент отображается лишь в том случае, если в качестве опции Режимы проверки печатающей головки выбрана опция "Каждую страницу".</p> <p>Исходное значение : 1</p> <p>Опции настройки : от 1 до 9999</p>	
Проверка размера этикетки	
<p>Printing ("Печать") > Advanced ("Расширенные настройки") > Chk Media size ("Проверка размера этикетки")</p> <p>Активация либо деактивация функции проверки размера этикетки. Функция Проверки размера этикетки позволяет обнаруживать этикетки с длиной, превышающей заданную, или же превышение размеров отправленного на печать задания над размером загруженных этикеток. Данный элемент отображается лишь в том случае, если для параметра Sensor Type ("Тип датчика") выбрана опция Gap ("Датчик зазора") или I-Mark ("Датчик метки").</p> <p>Исходное значение : Disabled ("Отключено")</p> <p>Опции настройки : Enabled ("Включено"), Disabled ("Отключено")</p> <p>Включено: Функция Проверки размера этикетки активирована.</p> <p>Отключено: Функция Проверки размера этикетки деактивирована.</p>	

Регулировка		
Printing ("Печать") > Advanced ("Расширенные настройки") > Adjustments ("Регулировка") В режиме регулировки используются следующие элементы.		
1	Смещение	Задание координат положения смещения.
2	Продольное положение	Задание координат положения печати в направлении подачи этикеток.
3	Настройка яркости	Точная настройка яркости печатного изображения.
 Примечание Смещения и Продольного положения, указанные в процессе настройки параметров, отражаются в соответствующих элементах настройки режима Тестовой печати ("Test Print") (страницы 114 - 119).		

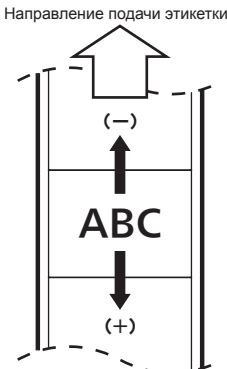
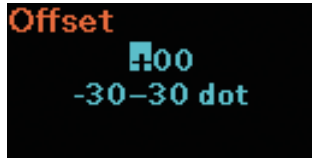

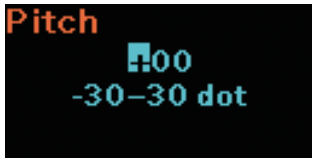
Смещение		
Printing ("Печать") > Advanced ("Расширенные настройки") > Adjustments ("Регулировка") > Offset ("Смещение") Задание координат положения остановки этикетки. Под положением остановки понимается положение отрыва и обрезки, а также конечное положение напечатанной этикетки в режиме работы с отделителем. Задавайте значение смещения "+" для перемещения положения печати в направлении, противоположном направлению подачи, и значение смещения "-" для перемещения положения печати в направлении подачи. Исходное значение : 0 dot ("0 точек") Диапазон настройки : -30 to 30 dots ("от -30 до 30 точек")		
		

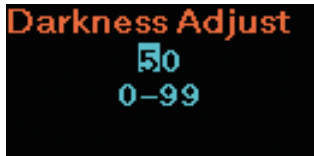

Продольное положение		
Printing ("Печать") > Advanced ("Расширенные настройки") > Adjustments ("Регулировка") > Pitch ("Продольное положение") Перемещение положение печати в вертикальном направлении (в направлении подачи). Задавайте значение смещения "+" для перемещения положения печати в направлении, противоположном направлению подачи, и значение смещения "-" для перемещения положения печати в направлении подачи. Исходное значение : 0 dot ("0 точек") Опции настройки : -30 to 30 dots ("от -30 до 30 точек")		
		

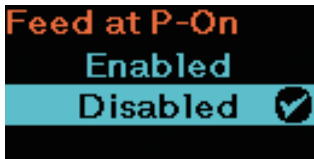

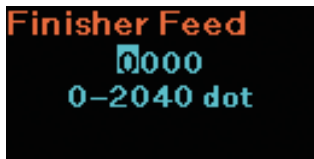

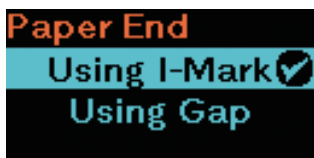
Настройка яркости	
Printing ("Печать") > Advanced ("Расширенные настройки") > Adjustments ("Регулировка") > Darkness Adjust ("Настройка яркости") Точная настройка яркости печатного изображения. Исходное значение : 50 Опции настройки : от 0 до 99 <hr/> Примечания <ul style="list-style-type: none"> • "0" соответствует наиболее светлой печати, а "99" – наиболее тёмной. • См. пункт "Яркость" (↗ стр. 54). 	
Запуск в онлайн-режиме	
Printing ("Печать") > Advanced ("Расширенные настройки") > Start Online ("Запуск в онлайн-режиме") Задаёт состояние принтера при его запуске. Исходное значение : Enabled ("Включено") Setting options : Enabled ("Включено"), Disabled ("Отключено") Включено: При включении принтера на дисплее отображается экран печати (экран онлайн-режима). Отключено: При включении принтера на дисплее отображается экран офлайн-режима(ожидания).	
Подавать после ошибки	
Printing ("Печать") > Advanced ("Расширенные настройки") > Feed After Error ("Подавать после ошибки") Выбор либо деактивация подачи одной этикетки и автоматического переключения в экран печати (экран онлайн-режима) после устранения ошибки принтера. Исходное значение : Disabled ("Отключено") Опции настройки : Enabled ("Включено"), Disabled ("Отключено") Включено: После устранения ошибки принтер подает одну этикетку и переходит в режим отображения экрана печати (экран онлайн-режима). Отключено: После устранения ошибки на дисплее принтера отображается экран офлайн-режима (ожидания). Даже если вы вручную перейдете в экран печати (экран онлайн-режима), принтер не осуществит подачу одной этикетки.	

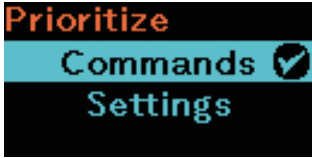
Подавать при включении принтера	
<p>Printing ("Печать") > Advanced ("Расширенные настройки") > Feed AT P-On ("Подавать при включении принтера")</p> <p>Выбор либо деактивация подачи одной этикетки при включении принтера.</p> <p>Исходное значение : Disabled ("Отключено")</p> <p>Опции настройки : Enabled ("Включено"), Disabled ("Отключено")</p> <p>Включено: При включении принтера осуществляется подача этикетки и устройство переходит в режим отображения экрана печати (экрана онлайн-режима).</p> <p>Отключено: При включении принтера не осуществляется подача этикеток; устройство переходит в режим отображения экрана офлайн-режима (ожидания).</p>	

Подача при завершении																
<p>Printing ("Печать") > Advanced ("Расширенные настройки") > Finisher Feed ("Подача при завершении")</p> <p>Задание величины продвижения (подачи) этикетки относительно положения печатающей головки.</p> <p>Исходное значение : 0 точек</p> <p>Опции настройки : от 0 до 2040 точек</p> <p>Значение, отличное от 0: Принтер осуществляет подачу на заданную величину по окончании печати.</p> <p>0: Принтер осуществляет подачу на величину по умолчанию. При задании значения параметра "0", длина подачи при завершении печати для каждого из режимов является следующей:</p> <table border="0"> <tr> <td>PW208NX :</td> <td>В режиме отрыва:</td> <td>88 точек</td> </tr> <tr> <td></td> <td>В режиме работы с бесподложечным материалом:</td> <td>64 точки</td> </tr> <tr> <td></td> <td>В режиме с отделителем:</td> <td>0 точек</td> </tr> <tr> <td>PW208mNX:</td> <td>В режиме отрыва:</td> <td>66 точек</td> </tr> <tr> <td></td> <td>В режиме работы с бесподложечным материалом:</td> <td>30 точек</td> </tr> </table> <p>О количестве материала, подаваемого при завершении.</p> <p>Понятие "подачи при завершении" определяется как длина, на которую продвигается (подаётся) этикетка после завершения печати от положения печатающей головки.</p>	PW208NX :	В режиме отрыва:	88 точек		В режиме работы с бесподложечным материалом:	64 точки		В режиме с отделителем:	0 точек	PW208mNX:	В режиме отрыва:	66 точек		В режиме работы с бесподложечным материалом:	30 точек	
PW208NX :	В режиме отрыва:	88 точек														
	В режиме работы с бесподложечным материалом:	64 точки														
	В режиме с отделителем:	0 точек														
PW208mNX:	В режиме отрыва:	66 точек														
	В режиме работы с бесподложечным материалом:	30 точек														

Конец бумаги (только для модели PW208NX)	
<p>Printing ("Печать") > Advanced ("Расширенные настройки") > Paper End ("Конец бумаги")</p> <p>Выбор датчика для обнаружения конца бумаги.</p> <p>Исходное значение : Using I-Mark ("Использование датчика метки")</p> <p>Опции настройки : Using I-Mark ("Использование датчика метки"), Using Gap ("Использование датчика зазора")</p> <p>Использование датчика метки: Использование датчика метки (отражательного типа) для обнаружения конца бумаги.</p> <p>Использование датчика зазора: Использование датчика зазора (передающего типа) для обнаружения конца бумаги.</p>	

Приоритет настроек	
<p>Printing ("Печать") > Advanced ("Расширенные настройки") > Prioritize ("Приоритет настроек")</p> <p>Выбор в качестве приоритетных настроек принтера либо настроек, поступающих с командами.</p> <p>Исходное значение : Commands ("Команды")</p> <p>Опции настройки : Settings ("Настройки"), Commands ("Команды")s</p> <p>Настройки: Приоритет отдается внутренним настройкам принтера, включая настройки, отображаемые на дисплее принтера.</p> <p>Команды: Приоритет отдается настройкам принтера в соответствии с принятыми данными (командами)</p>	
Повторная печать	
<p>Printing ("Печать") > Advanced ("Расширенные настройки") > Reprint ("Повторная печать")</p> <p>Сопоставление функции повторной печати нажатию кнопки.</p> <p>Исходное значение : Disabled ("Отключено")</p> <p>Опции настройки : Enabled ("Включено"), Disabled ("Отключено")d</p> <p>Включено: Активация функции повторной печати.</p> <p>Отключено: Деактивация функции повторной печати.</p> <hr/> <p><input type="checkbox"/> Примечание При выключении принтера предыдущее печатаемое задание не сохраняется.</p> <hr/> <p>Функция повторной печати Если вы выбрали опцию "Enabled" для функции Reprint ("Повторная печать"), вы можете нажать кнопку  на экране печати (экране онлайн-режима) для повторной печати предыдущего задания. Если данные для печати в памяти устройства отсутствуют, принтер повторную печать выполнять не будет.</p>	
Положение окончания печати	
<p>Printing ("Печать") > Advanced ("Расширенные настройки") > Print End Pos. ("Положение окончания печати")</p> <p>Задание положения первой в рулоне этикетки по окончании печати.</p> <p>Исходное значение : 0 точек</p> <p>Опции настройки : от 0 до 8000 точек</p> <hr/> <p><input type="checkbox"/> Примечание</p> <ul style="list-style-type: none"> • использования положения окончания печати активируется. • Этикетка останавливается в точке, соответствующей положению прекращения печати, к координатам которого было добавлено значение, указанное в качестве положения окончания печати. 	

Режим печати с отделителем	
<p>Printing ("Печать") > Advanced ("Расширенные настройки") > Dispenser Mode ("Режим печати с отделителем")</p> <p>Задание параметров работы с отделителем.</p> <p>Исходное значение : Auto ("Автоматически") (для PW208NX) None ("Отсутствует") (для PW208mNX)</p> <p>Опции настройки : Auto ("Автоматически") (только для модели PW208NX), Manual ("Вручную") (только для модели PW208mNX), None ("Отсутствует")</p> <p>Автоматически: В случае выбора в качестве режима печати опций Linerless ("Для бесподложечного материала") или Dispenser ("Режим печати с отделителем") (только для модели PW208NX) (☞ стр. 30), принтер начинает печать следующей этикетки автоматически после удаления отпечатанной этикетки.</p> <p>Вручную: При выборе в качестве режима печати опции Linerless ("Для бесподложечного материала") нажимайте кнопку /← для запуска печати следующей этикетки.</p> <p>Отсутствует: При выборе в качестве режима печати опции Linerless ("Для бесподложечного материала") принтер продолжает процесс печати до тех пор, пока не будут распечатаны все принятые данные.</p> <hr/> <p> Примечание</p> <p>При выборе опции None ("Отсутствует") в Режиме работы с отделителем, принтер работает в Автоматическом режиме.</p>	<p>Для PW208NX:</p>  <p>Для PW208mNX:</p> 

2.6.2 Меню интерфейса

В Меню интерфейса присутствуют следующие элементы настройки:

Интерфейс		
1	Network ("Сеть") (только для модели PW208NX с опцией Wireless LAN)	Настройка параметров беспроводной локальной сети.
2	USB	Настройка параметров USB соединения.
3	Bluetooth	Настройка параметров соединения Bluetooth.
4	NFC	Настройка параметров функции NFC.
5	Ignore CR/LF ("Игнорирование символов перевода строки CR/LF ")	Выбор опции игнорирования символов перевода строки.
6	Ignore CAN/DLE ("Игнорирование символов CAN/DLE ")	Выбор опции игнорирования символов CAN/DLE.

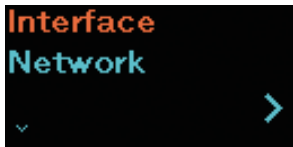





Network (только для модели PW208NX с опцией Wireless LAN)		
Interface ("Интерфейс") > Network ("Сеть")		
Чтобы использовать локальную беспроводную сеть в качестве интерфейса между ведущим компьютером и принтером, необходимо выполнить настройку следующих элементов:		
1	Settings ("Настройки")	Настройка параметров локальной беспроводной сети.
2	Services ("Службы")	Выбор порта для подключения – LPD, FTP или SNMP.
3	Advanced ("Расширенная функциональность")	Настройка параметров расширенной функциональности интерфейса.

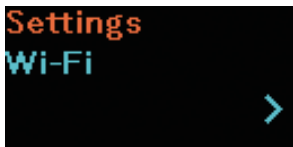

Settings ("Настройки")		
Interface ("Интерфейс") > Network ("Сеть") > Settings ("Настройки")		
Настройка параметров локальной беспроводной сети осуществляется следующим образом:		
1	Wi-Fi	Настройка параметров локальной беспроводной сети.



Wi-Fi (для модели с опцией Wireless LAN)		
Interface ("Интерфейс") > Network ("Сеть") > Settings ("Настройки") > Wi-Fi		
Для настройки параметров локальной беспроводной сети используйте следующие элементы:		
1	IPv4	Конфигурирование протокола IPv4 для локальной беспроводной сети.
2	IPv6	Конфигурирование протокола IPv6 для локальной беспроводной сети. Данный элемент не отображается при выборе стандарта Wi-Fi Direct.
3	Proxy ("Прокси-сервер")	Конфигурирование прокси-сервера для локальной беспроводной сети.
4	WPS	Настройка соединения локальной беспроводной сети с использованием функции WPS (защищенной установки Wi-Fi). Данный элемент не отображается при выборе стандарта Wi-Fi Direct.
5	Wi-Fi Direct	Настройка параметров функции Wi-Fi Direct. Данный элемент может быть активирован только в случае выбора опции Infrastructure ("Инфраструктура") в меню Mode ("Режим").
6	SSID ("SSID")	Отображение или настройка параметров идентификатора SSID.
7	Hidden SSID ("Скрытый SSID")	Отображение или настройка параметров скрытого идентификатора SSID (функция скрытности) при выборе опции Infrastructure ("Инфраструктура") в меню Mode ("Режим").
8	Mode ("Режим")	Настройка параметров режима связи для локальной беспроводной сети.
9	Channel ("Канал")	Настройка канала связи. Данный элемент может быть активирован только в случае выбора опции Ad Hoc ("Специальный") в меню Mode ("Режим").
10	Security ("Безопасность")	Отображает параметры безопасности (метод шифрования) сети. Данную настройку изменить нельзя.
11	WEP Conf. ("Конф. WEP")	Настройка параметров шифрования. Данный элемент может быть активирован только в том случае, если вы выбрали опцию WEP в меню Security ("Безопасность").
12	WPA Conf. ("Конф. WPA")	Задание параметров аутентификации WPA. Данный элемент может быть активирован только в том случае, если вы выбрали опцию WPA+WPA2 или WPA2 в меню Security ("Безопасность").
13	EAP Conf. ("Конф. EAP")	Задание параметров аутентификации EAP. Данный элемент может быть активирован только в том случае, если вы выбрали опцию Enterprise(802.1x) ("Enterprise-режим (802.1x)") или CCKM ("Централизованное управление ключами Cisco") в меню WPA Conf., или же если вы выбрали опцию Dynamic WEP ("Динамический WEP") в меню Security ("Безопасность").
<p> Примечание</p> <p>После завершения процесса настройки в каждом из экранов настроек нажимайте кнопку  для отображения экрана параметров Wi-Fi.</p> <p>При отображении надписи "Save these settings?" ("Сохранить эти настройки?"), нажмите кнопку  () для активации (сохранения) введенных значений в каждом из экранов настройки.</p> <p>При нажатии вами кнопки  (x) или кнопки выключения принтера до того, как на дисплее появился экран параметров Wi-Fi, ввод данных будет отменен.</p>		

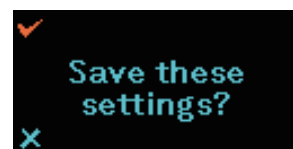

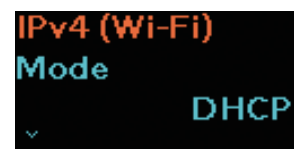

Протокол IPv4		
Interface ("Интерфейс") > Network ("Сеть") > Settings ("Настройки") > Wi-Fi > IPv4		
Для настройки параметров протокола IPv4 локальной беспроводной сети используйте следующие элементы настройки:		
1	Mode ("Режим")	Выбор метода назначения IP-адреса. Данный элемент не отображается при выборе стандарта Wi-Fi Direct.
2	DHCP	Для получения IP-адреса от DHCP-сервера вы можете нажать кнопку  . Если в качестве режима ("Mode") выбрана опция DHCP, обновите адрес. Данный элемент не отображается при выборе стандарта Wi-Fi Direct.
3	IP Address ("IP-адрес")	Настройка IP-адреса. Если в меню Mode ("Режим") вы выбрали опцию DHCP, или же если активирована функциональность Wi-Fi Direct, на экране отображается IP-адрес, полученный автоматически. Если в меню Mode ("Режим") вы выбрали опцию Static ("Статический"), введите IP-адрес принтера.
4	Netmask ("Маска сети")	Настройка маски подсети. Если в меню Mode ("Режим") вы выбрали опцию DHCP, или же если активирована функциональность Wi-Fi Direct, на экране отображается маска подсети, полученная автоматически. Если в меню Mode ("Режим") вы выбрали опцию Static ("Статический"), введите маску подсети.
5	Gateway ("Шлюз")	Настройка шлюза по умолчанию. Если в меню Mode ("Режим") вы выбрали опцию DHCP, или же если активирована функциональность Wi-Fi Direct, на экране отображается адрес шлюза по умолчанию, полученный автоматически. Если в меню Mode ("Режим") вы выбрали опцию Static ("Статический"), введите адрес шлюза по умолчанию.
6	DNS ("Сервер доменных имен")	Отображает адрес первичного сервера DNS. Данное значение изменить нельзя. Данный элемент не отображается при выборе стандарта Wi-Fi Direct.



Режим	
Interface ("Интерфейс") > Network ("Сеть") > Settings ("Настройки") > Wi-Fi > IPv4 > Mode ("Режим")	
Выбор метода назначения IP-адреса. Данный элемент не отображается при выборе стандарта Wi-Fi Direct.	
Исходное значение	: DHCP
Опции настройки	: DHCP, Static ("Статический")
DHCP:	Автоматическое получение IP-адреса и маски шлюза и подсети от сервера DHCP.
Статический:	Установка IP-адреса, маски подсети и шлюза вручную.

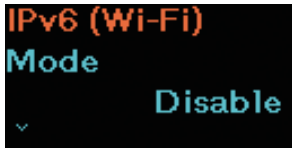

IP-адрес	
<p>Interface ("Интерфейс") > Network ("Сеть") > Settings ("Настройки") > Wi-Fi > IPv4 > IP Address ("IP-адрес")</p> <p>Если в меню Mode ("Режим") вы выбрали опцию DHCP, или же если активирована функциональность Wi-Fi Direct, на экране отображается IP-адрес, полученный автоматически.</p> <p>Если в меню Mode ("Режим") вы выбрали опцию Static ("Статический"), настройте параметры IP-адреса.</p> <p>Исходное значение : 000.000.000.000 Диапазон настройки : от 000.000.000.000 до 255.255.255.255</p>	
Маска сети	
<p>Interface ("Интерфейс") > Network ("Сеть") > Settings ("Настройки") > Wi-Fi > IPv4 > Netmask ("Маска сети")</p> <p>Если в меню Mode ("Режим") вы выбрали опцию DHCP, или же если активирована функциональность Wi-Fi Direct, на экране отображается маска подсети, полученная автоматически.</p> <p>Если в меню Mode ("Режим") вы выбрали опцию Static ("Статический"), настройте параметры адреса маски подсети.</p> <p>Исходное значение : 255.255.255.0 Диапазон настройки : от 128.0.0.0 до 255.255.255.254</p>	
Шлюз	
<p>Interface ("Интерфейс") > Network ("Сеть") > Settings ("Настройки") > Wi-Fi > IPv4 > Gateway ("Шлюз")</p> <p>Если в меню Mode ("Режим") вы выбрали опцию DHCP, или же если активирована функциональность Wi-Fi Direct, на экране отображается адрес шлюза по умолчанию, полученный автоматически.</p> <p>Если в меню Mode ("Режим") вы выбрали опцию Static ("Статический"), настройте параметры адреса шлюза по умолчанию.</p> <p>Исходное значение : 000.000.000.000 Диапазон настройки : от 000.000.000.000 до 255.255.255.255</p>	

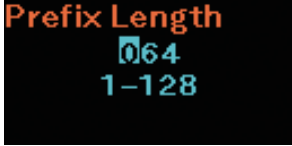

Протокол IPv6			
Interface ("Интерфейс") > Network ("Сеть") > Settings ("Настройки") > Wi-Fi > IPv6			
Для настройки параметров протокола IPv6 локальной беспроводной сети используйте следующие элементы настройки: Данный элемент не отображается при выборе стандарта Wi-Fi Direct.			
1	Mode ("Режим")		Выбор метода назначения IP-адреса.
2	DHCP		Для получения IP-адреса от сервера DHCP вы можете нажать кнопку  . Если в качестве режима ("Mode") выбрана опция DHCP, адрес будет обновлен.
3	IP Address ("IP-адрес")		Отображение IP-адреса. Данную настройку изменить нельзя.
4	Prefix Length ("Длина префикса")		Отображение или настройка параметра длины префикса. Если в меню Mode ("Режим") вы выбрали опцию Static ("Статический"), параметр длины префикса можно выбрать и настроить.
5	Gateway ("Шлюз")	Отображение адрес шлюза по умолчанию. Эту настройку изменить нельзя.	
6	DNS ("Сервер доменных имен")	Отображает первичный адрес сервера DNS. Эту настройку изменить нельзя.	
Режим			
Interface ("Интерфейс") > Network ("Сеть") > Settings ("Настройки") > Wi-Fi > IPv6 > Mode ("Режим")			
Выбор метода назначения IP-адреса.			
Исходное значение : Disable ("Деактивировать")			
: Disable ("Деактивировать"), Auto ("Автоматически"),			
Опции настройки DHCP, Static ("Статический")			
Деактивировать:	Деактивировать протокол IPv6.		
Автоматически:	Автоматическое генерирование IP-адреса и настроек шлюза (stateless-режим).		
DHCP	Автоматическое получение IP-адреса, параметров шлюза и маски подсети от сервера DHCP.		
Статический:	Отображает IP-адрес и адрес шлюза по умолчанию.		
Длина префикса			
Interface ("Интерфейс") > Network ("Сеть") > Settings ("Настройки") > Wi-Fi > IPv6 > Prefix Length ("Длина префикса")			
Если в меню Mode ("Режим") вы выбрали опцию Auto ("Автоматически") или DHCP, на экране отображается значение длины префикса. Если в меню Mode ("Режим") вы выбрали опцию Static ("Статический"), значение длины префикса может быть выбрана и установлена.			
Исходное значение : 64			
Опции настройки : от 1 до 128			

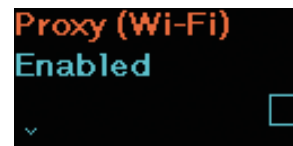



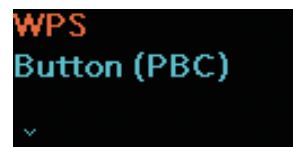

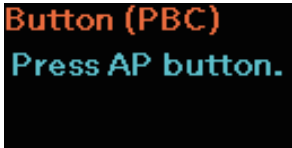





Прокси-сервер		
Interface ("Интерфейс") > Network ("Сеть") > Settings ("Настройки") > LAN ("Локальная сеть") > Proxy ("Прокси-сервер")		
Для настройки параметров прокси-сервера для локальной сети используются следующие элементы настройки:		
1	Enabled ("Активировано")	Активировать или деактивировать функцию использования прокси-сервера.
2	Server ("Сервер")	Отображает адрес прокси-сервера. Данную настройку изменить нельзя.
3	Exclude ("Исключить")	Отображает адрес, который необходимо исключить из использования в качестве адреса прокси-сервера. Данную настройку изменить нельзя.



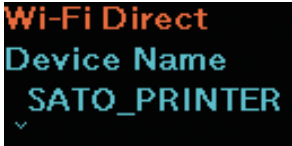









Функция WPS		
Interface ("Интерфейс") > Network ("Сеть") > Settings ("Настройки") > Wi-Fi > WPS		
Для настройки параметров соединения локальной беспроводной сети с использованием конфигурирования одним нажатием кнопки (PBC) или методом ПИН-кода используются следующие элементы настройки: Данный элемент не отображается при выборе стандарта Wi-Fi Direct..		
1	Button (PBC) ("Кнопка (PBC)")	Настройка параметров локального беспроводного соединения нажатием одной кнопки.
2	PIN	Настройка параметров локального беспроводного соединения с использованием метода ПИН-кода.
<p> Примечание Функционирование точки доступа локальной беспроводной сети описано в соответствующем руководстве пользователя.</p>		

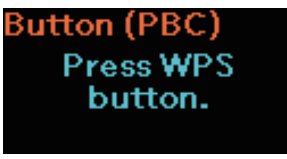

Кнопка (PBC)	
<p>Interface ("Интерфейс") > Network ("Сеть") > Settings ("Настройки") > Wi-Fi > WPS > Button (PBC) ("Кнопка (PBC)")</p> <p>Настройки параметров соединения локальной беспроводной сети нажатием одной кнопки (Push-button Configuration).</p> <ol style="list-style-type: none"> 1. Выберите опцию Button (PBC) ("Кнопка (PBC)") в меню WPS. 2. При появлении на экране надписи "Press AP button" ("Нажмите кнопку точки доступа") нажмите кнопку WPS на точке доступа беспроводного устройства локальной сети. 3. После установления соединения с точкой доступа на экране появится надпись "Successfully configured" ("Процедура конфигурирования завершилась успешно"). <hr/> <p> Примечание Если соединение с точкой доступа установить не удалось, на экране появляется надпись "Failed to find the Access Point" ("Не удалось найти точку доступа").</p>	
ПИН-код	
<p>Interface ("Интерфейс") > Network ("Сеть") > Settings ("Настройки") > Wi-Fi > WPS > PIN ("ПИН-код")</p> <p>Настройки параметров соединения локальной беспроводной сети с использованием метода ПИН-кода.</p> <ol style="list-style-type: none"> 1. Выберите опцию PIN ("ПИН-код") в меню WPS. 2. При появлении на экране надписи "Enter PIN on AP" ("Введите ПИН-код на точке доступа") введите ПИН-код на точке доступа локальной беспроводной сети, который отображается на экране. 3. После установления соединения с точкой доступа на экране появится надпись "Successfully configured" ("Процедура конфигурирования завершилась успешно"). <hr/> <p> Примечание Если соединение с точкой доступа установить не удалось, на экране появляется надпись "Failed to find the Access Point" ("Не удалось найти точку доступа").</p>	

Функция Wi-Fi Direct		
Interface ("Интерфейс") > Network ("Сеть") > Settings ("Настройки") > Wi-Fi > Wi-Fi Direct Для настройки параметров функции Wi-Fi Direct используются следующие элементы настройки: Функция Wi-Fi Direct активируется только в том случае, если вы выбрали опцию Infrastructure ("Инфраструктура") в меню Mode ("Режим")		
1	Device Name ("Название устройства")	Отображает имя устройства. Данную настройку изменить нельзя.
2	Connect ("Подключиться")	Поиск и отображение доступного для подключения устройства; затем – подключение к устройству.
3	Start Group ("Создание группы")	Во время отображения на экране надписи <new> ("<новая>") нажмите кнопку  /  для создания и запуска новой постоянной группы. Если группа уже создана, данный элемент настройки не отображается.
4	Button (PBC) ("Кнопка (PBC)")	Если группа была запущена, выберите соединение локальной беспроводной сети с конфигурацией «одной кнопкой» (Push-button configuration).
5	Disconnect ("Отключиться")	Отключение подключенного устройства. Если была запущена группа – отключение группы.
6	Remove Group ("Удаление группы")	Удаление группы. Нажмите кнопку  /  , чтобы выбрать группу, которую вы хотите удалить, затем нажмите кнопку  /  для удаления группы. Если группа уже была запущена, данный элемент настройки не отображается.
7	SSID ("SSID")	Если группа была запущена, на экране отображается надпись "SSID", которая представляет собой название устройства. Данную настройку изменить нельзя.
8	IP Address ("IP-адрес")	Если группа была запущена, на экране отображается IP-адрес. Данную настройку изменить нельзя.
9	Passphrase ("Пароль")	Если группа была запущена, на экране отображается пароль (passphrase). Данную настройку изменить нельзя.
		
Подключить		
Interface ("Интерфейс") > Network ("Сеть") > Settings ("Настройки") > Wi-Fi > Wi-Fi Direct > Connect ("Подключить") Поиск и отображение доступного для подключения устройства; затем – подключение к устройству. Используется следующая процедура настройки:		
<ol style="list-style-type: none"> 1. Выберите опцию Connect ("Подключить") для поиска имен доступных для подключения устройств. 2. Нажмите кнопку / для выбора имени устройства, которое вы желаете подключить; затем нажмите кнопку / чтобы выбрать это устройство. 3. Следуйте инструкциям, появляющимся на экране принтера или устройства, к которому вы подключаетесь; завершите процедуру подключения. 		
<hr/> <div style="border: 1px solid black; padding: 5px;"> <p> Примечание Вы можете подключить не более 10 устройств.</p> </div> <hr/>		
		

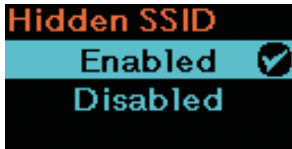
Создание группы	
<p>Interface ("Интерфейс") > Network ("Сеть") > Settings ("Настройки") > Wi-Fi > Wi-Fi Direct > Start Group ("Создание группы")</p> <p>Используйте функцию создания групп, чтобы подключиться к смартфону, планшету или компьютеру.</p> <p>Используется следующая процедура настройки:</p> <ol style="list-style-type: none"> 1. Выберите опцию Start Group ("Создать группу") и нажмите кнопку . 2. Нажмите кнопку  для выбора группы, к которой вы желаете добавить смартфон, планшет или компьютер, или же опцию <new> ("<новая>"), а затем нажмите кнопку  чтобы сохранить параметры группы в памяти устройства. 3. Найдите среди элементов настройки стандарта Wi-Fi Direct опции IP Address ("IP-адрес") и Passphrase ("Пароль") и запишите настройки, соответствующие каждой из опций. 4. В адресную строку браузера смартфона, планшета или компьютера, которые вы хотите подключить, введите IP-адрес и пароль, которые вы узнали при выполнении шага 3. 5. Следуя инструкциям, появляющимся на экране смартфона, планшета или компьютера, завершите процесс подключения. <hr/> <p> Примечания</p> <ul style="list-style-type: none"> • Вы можете подключить не более 10 устройств . • Если группа была создана, надпись Start Group ("Создать группу") не отображается. После разрыва соединения с использованием опции Disconnect ("Отключить") надпись Start Group ("Создать группу") начинает отображаться вновь. 	
Кнопка (PBC)	
<p>Interface ("Интерфейс") > Network ("Сеть") > Settings ("Настройки") > Wi-Fi > Wi-Fi Direct > Button (PBC) ("Кнопка (PBC)")</p> <p>Настройка параметров локального беспроводного соединения с конфигурацией «одной кнопкой».</p> <ol style="list-style-type: none"> 1. При отображении на экране надписи "Press WPS button" ("Нажмите кнопку WPS") нажмите кнопку WPS на точке доступа устройства локальной беспроводной сети. 2. После установления соединения с точкой доступа на экране появляется надпись "Connected with xxxxx" ("Соединено с xxxxx").* <p>* : Символы "xxxxx" обозначают имя точки доступа.</p> <hr/> <p> Примечания</p> <p>Если подключиться к точке доступа не удалось, на экране появляется надпись "WPS timeout" ("Истечение времени ожидания WPS").</p>	
SSID	
<p>Interface ("Интерфейс") > Network ("Сеть") > Settings ("Настройки") > Wi-Fi > SSID ("SSID")</p> <p>Отображение или настройка параметров SSID.</p> <p>Поиск и настройка параметров всех доступных для подключения устройств.</p> <p>Если подключаемые устройства не найдены, на экране отображается надпись "SSID".</p> <p>Исходное значение : O_PRINTER (Отображается SSID принтера).</p> <p>Опции настройки : Отображаются доступные для подключения устройства.</p>	

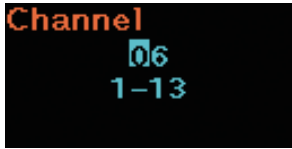
Скрытый SSID		
Interface ("Интерфейс") > Network ("Сеть") > Settings ("Настройки") > Wi-Fi > Hidden SSID ("Скрытый SSID")		
Отображение или настройка параметров скрытого SSID (режима скрытности) при выборе опции Infrastructure ("Инфраструктура") в меню Mode ("Режим").		
Исходное значение	: Enabled ("Включено")	
Опции настройки	: Enabled ("Включено"), Disabled ("Отключено")	
Включено:	Прекращение передачи периодических сигналов в эфир.	
Отключено:	Передача периодических сигналов в эфир.	
Режим		
Interface ("Интерфейс") > Network ("Сеть") > Settings ("Настройки") > Wi-Fi > Mode ("Режим")		
Настройка параметров метода связи, используемого в локальной беспроводной сети.		
Исходное значение	: Ad-hoc ("Специальный")	
Опции настройки	: Infrastructure ("Инфраструктура"), Ad-hoc ("Специальный")	
Инфраструктура:	Связь поддерживается с использованием точки доступа.	
Специальный:	Связь поддерживается в специальном режиме.	
<input type="checkbox"/> Примечание		
В случае переключения режима вам потребуется перезапустить принтер.		
Канал		
Interface ("Интерфейс") > Network ("Сеть") > Settings ("Настройки") > Wi-Fi > Channel ("Канал")		
Настройка параметров канала Wi-Fi (выбор частоты). Параметры канала можно настроить лишь в том случае, если вы выбрали опцию Ad-hoc ("Специальный") в меню Mode ("Режим").		
Исходное значение	: 6	
Опции настройки	: от 1 до 11	
Конф. WEP		
Interface ("Интерфейс") > Network ("Сеть") > Settings ("Настройки") > Wi-Fi > WEP Conf. ("Конф. WEP")		
Для отображения параметров аутентификации WEP (если вы выбрали опцию WEP в меню Security ("Безопасность")) используются следующие элементы настройки:		
1	Authentication ("Аутентификация")	Отображает метод аутентификации WEP. Данную настройку изменить нельзя.
2	Key Index ("Индекс ключа")	Отображает индекс ключа WEP. Данную настройку изменить нельзя.

Конф. WPA		
Interface ("Интерфейс") > Network ("Сеть") > Settings ("Настройки") > Wi-Fi > WPA Conf. ("Конф. WPA")		
Отображение и настройка параметров аутентификации WPA, если вы выбрали опцию WPA+WPA2 или WPA2 в меню Security ("Безопасность")		
1	WPA Authentication ("Аутентификация WPA")	Отображает метод аутентификации WPA. Данную настройку изменить нельзя.
2	EAP Conf. ("Конф. EAP")	Отображает функции EAP только в том случае, если вы выбрали опцию Enterprise (802.1x) ("Enterprise-режим (802.1x)") или CCKM ("Централизованное управление ключами Cisco") в меню WPA Authentication ("Аутентификация WPA").

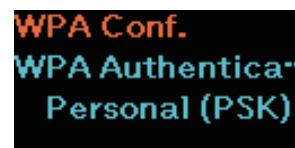





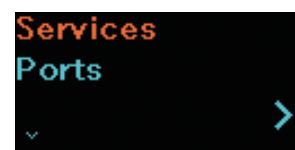

Конф. EAP		
Interface ("Интерфейс") > Network ("Сеть") > Settings ("Настройки") > Wi-Fi > WPA Conf. ("Конф. WPA") > EAP Conf. ("Конф. EAP")		
Отображение функций EAP только в том случае, если вы выбрали опцию Enterprise (802.1x) ("Enterprise-режим (802.1x)") или CCKM ("Централизованное управление ключами Cisco") в меню WPA Authentication ("Аутентификация WPA") или вы выбрали опцию Dynamic WEP ("Динамический WEP") в меню Security ("Безопасность").		
1	EAP Mode ("Режим EAP")	Отображает режим EAP (режим аутентификации).
2	Inner Method ("Внутренний метод")	Отображает внутренний метод только в том случае, если вы выбрали опцию Fastin ("Быстрый ввод") в меню EAP Mode ("Режим EAP")
3	Inner Method ("Внутренний метод")	Отображает внутренний метод только в том случае, если вы выбрали опцию PEAP ("Защищенный протокол расширенной проверки подлинности") в меню EAP Mode ("Режим EAP")
4	Inner Method ("Внутренний метод")	Отображает внутренний метод только в том случае, если вы выбрали опцию TTLS ("Туннельная безопасность транспортного уровня") в меню EAP Mode ("Режим EAP")
5	Username ("Имя пользователя")	Отображает имя пользователя, используемое на этапе аутентификации EAP.
6	Anon. Outer ID ("Анонимный внешний идентификатор")	Отображает внешний анонимный идентификатор только в том случае, если вы выбрали опцию FAST, PEAP или TTLS в меню EAP Mode ("Режим EAP").
7	Verify Server Cert. ("Контроль сертификации сервера")	Индیکیрует активацию либо деактивацию функции аутентификации сервера только в том случае, если вы выбрали опцию FAST, PEAP, TLS или TTLS в меню EAP Mode ("Режим EAP").
8	PAC Auto Provisioning ("Автоматическая инициализация PAC")	Индیکیрует активацию либо деактивацию функции Автоматической инициализации PAC только в том случае, если вы выбрали опцию FAST в меню EAP Mode ("Режим EAP").

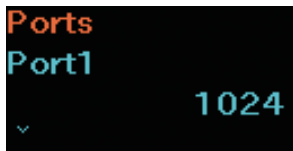
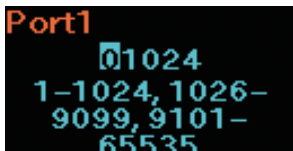

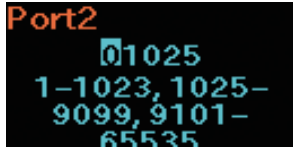

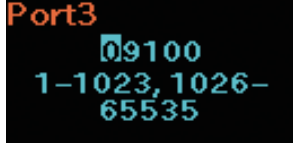
Службы		
Interface ("Интерфейс") > Network ("Сеть") > Services ("Службы")		
Для задания параметров порта (LPD или FTP) используются следующие элементы настройки:		
1	Ports ("Порты")	Задание номеров портов.
2	LPD	Задание функций сервиса LPD.
3	FTP	Задание функций протокола FTP





Порты			
Interface ("Интерфейс") > Network ("Сеть") > Services ("Службы") > Ports ("Порты")			
Для задания номеров портов используются следующие элементы настройки:			
1	Port1 ("Порт 1")		Задание номера Порта 1
2	Port2 ("Порт 2")		Задание номера Порта 2
3	Port3 ("Порт 3")		Задание номера Порта 3
4	Flow Control ("Контроль потока")	Задание параметров протокола связи.	
Порт 1			
Interface ("Интерфейс") > Network ("Сеть") > Services ("Службы") > Ports ("Порты") > Port1 ("Порт 1")			
<p>Задание номера порта для Порта 1. Для Порта 2 и Порта 3 должны быть выбраны другие значения</p> <p>Исходное значение : 1024 Диапазон настройки : 1-1024, 1026-9099, 9101-65535</p> <hr/> <p> Примечание Мы рекомендуем вам выбирать в качестве номера порта значение 1024 или больше.</p>			
Порт 2			
Interface ("Интерфейс") > Network ("Сеть") > Services ("Службы") > Ports ("Порты") > Port3 ("Порт 3")			
<p>Задание номера порта для Порта 2. Для Порта 1 и Порта 3 должны быть выбраны другие значения.</p> <p>Исходное значение : 1025 Диапазон настройки : 1-1023, 1025-9099, 9101-65535</p> <hr/> <p> Примечание Мы рекомендуем вам выбирать в качестве номера порта значение 1024 или больше.</p>			
Порт 3			
Interface ("Интерфейс") > Network ("Сеть") > Services ("Службы") > Ports ("Порты") > Port3 ("Порт 3")			
<p>Задание номера порта для Порта 3. Для Порта 1 и Порта 2 должны быть выбраны другие значения.</p> <p>Исходное значение : 9100 Диапазон настройки : 1-1023, 1026-65535</p> <hr/> <p> Примечание Мы рекомендуем вам выбирать в качестве номера порта значение 1024 или больше.</p>			

Контроль потока	
<p>Interface ("Интерфейс") > Network ("Сеть") > Services ("Службы") > Flow Control ("Контроль потока")</p> <p>Настройка параметров протокола связи.</p> <p>Исходное значение : Status4 ("Состояние 4") Опции настройки : Status4 ("Состояние 4"), Status3 ("Состояние 3"), None ("Отсутствует")</p>	
Сервис LPD	
<p>Interface ("Интерфейс") > Network ("Сеть") > Services ("Службы") > LPD</p> <p>Настройка параметров LPD.</p> <p>Исходное значение : Enabled ("Включено") Опции настройки : Enabled ("Включено"), Disabled ("Выключено")</p> <p>Включено: Функции LPD включены. Выключено: Функции LPD выключены.</p>	
Поиск DNS	
<p>Interface ("Интерфейс") > Network ("Сеть") > Services ("Службы") > LPD > DNS Lookup ("Поиск DNS")</p> <p>Активация либо деактивация функции DNS lookup.</p> <p>Исходное значение : Disabled ("Выключено") Опции настройки : Enabled ("Включено"), Disabled ("Выключено")</p> <p>Включено: Функция DNS lookup включена. Выключено: Функция DNS lookup выключена.</p>	
Протокол FTP	
<p>Interface ("Интерфейс") > Network ("Сеть") > Services ("Службы") > FTP ("Протокол FTP")</p> <p>Настройка функций протокола FTP.</p> <p>Исходное значение : Disabled ("Выключено") Опции настройки : Enabled ("Включено"), Disabled ("Выключено")</p> <p>Включено: Функции протокола FTP активированы. Выключено: Функции протокола FTP деактивированы.</p>	

Истечение времени ожидания FTP	
Interface ("Интерфейс") > Network ("Сеть") > Services ("Службы") > FTP ("Протокол FTP") > FTP Timeout ("Истечение времени ожидания FTP")	
Задание времени ожидания соединения между сервером FTP принтера и клиентами. Установка максимального времени, в течение которого сервер FTP будет позволять клиентам оставаться на связи без приема каких-либо данных.	
Исходное значение : 300 секунд	
Диапазон настроек : от 10 до 3600 секунд	
	

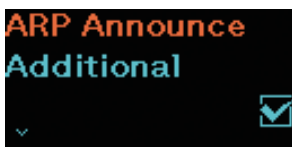
Расширенные настройки			
Interface ("Интерфейс") > Network ("Сеть") > Advanced ("Расширенные настройки")			
Настройка параметров расширенной функциональности интерфейса.			
1	<table border="1"> <tr> <td>ARP Announce ("Оповещения ARP")</td> <td>Настройка оповещений ARP.</td> </tr> </table>	ARP Announce ("Оповещения ARP")	Настройка оповещений ARP.
ARP Announce ("Оповещения ARP")	Настройка оповещений ARP.		
			

Оповещения ARP			
Interface ("Интерфейс") > Network ("Сеть") > Advanced ("Расширенные настройки") > ARP Announce ("Оповещения ARP")			
Для задания параметров оповещений ARP используются следующие элементы настройки:			
1	<table border="1"> <tr> <td>Дополнительные</td> <td>Настройка дополнительных оповещений ARP.</td> </tr> </table>	Дополнительные	Настройка дополнительных оповещений ARP.
Дополнительные	Настройка дополнительных оповещений ARP.		
2	<table border="1"> <tr> <td>Периодические</td> <td>Установка периода оповещений ARP.</td> </tr> </table>	Периодические	Установка периода оповещений ARP.
Периодические	Установка периода оповещений ARP.		
			

Дополнительные	
Interface ("Интерфейс") > Network ("Сеть") > Advanced ("Расширенные настройки") > ARP Announce ("Оповещения ARP") > Additional ("Дополнительные")	
Настройка параметров дополнительных оповещений ARP.	
Исходное значение : Enabled ("Включено")	
Опции настройки : Enabled ("Включено"), Disabled ("Выключено")	
	

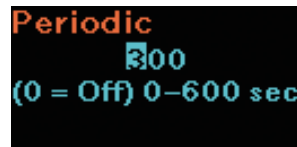



Период	
Interface ("Интерфейс") > Network ("Сеть") > Advanced ("Расширенные настройки") > ARP Announce ("Оповещения ARP") > Periodic ("Период")	
Настройка параметров периода оповещений ARP.	
Исходное значение	: 300 секунд
Опции настройки	: от 0 до 600 секунд
<div style="border: 1px solid black; padding: 2px;"> Примечание Если в качестве интервала времени вы установите значение 0 секунд, функция оповещений будет отключена. </div>	
	

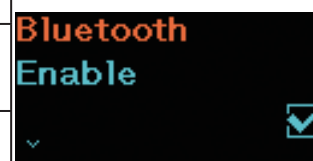

USB			
Interface ("Интерфейс") > USB			
Настройка параметров USB соединения			
1	<table border="1"> <tr> <td>Flow Control ("Контроль потока")</td> <td>Настройка параметров протокола связи.</td> </tr> </table>	Flow Control ("Контроль потока")	Настройка параметров протокола связи.
Flow Control ("Контроль потока")	Настройка параметров протокола связи.		
			

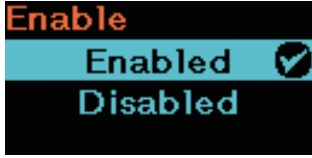
Контроль потока	
Interface ("Интерфейс") > USB > Flow Control ("Контроль потока")	
Настройка параметров протокола связи.	
Исходное значение	: Status4 ("Состояние 4")
Опции настройки	: Status4 ("Состояние 4"), None ("Отсутствует")
	

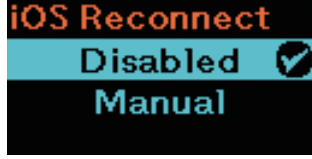
Bluetooth		
Interface ("Интерфейс") > Bluetooth		
Для задания параметров соединения Bluetooth используются следующие элементы настройки:		
1	Enable ("Активировать")	Активирование либо деактивирование функциональности Bluetooth.
2	Name ("Имя")	Отображает имя устройства (принтера) при активировании функциональности Bluetooth. Данную настройку изменить нельзя.
3	PIN Code ("ПИН-код")	Отображает ПИН-код при активации функциональности Bluetooth. Данную настройку изменить нельзя.
4	BD Address («Bluetooth-адрес, BD_ADDR»)	Отображает Bluetooth-адрес данного принтера при активировании функциональности Bluetooth. Данную настройку изменить нельзя.
5	Firm Version ("Версия прошивки")	Отображает версию прошивки Bluetooth при активировании функциональности Bluetooth. Данную настройку изменить нельзя.
6	Host BD Addr ("Bluetooth-адрес хоста, BD_ADDR ")	Отображает Bluetooth-адрес хоста при активировании функциональности Bluetooth. Данную настройку изменить нельзя.
7	IAP Ready ("Готовность микросхемы аутентификации IAP")	Отображает рабочее состояние микросхемы аутентификации IAP, отвечающей за обмен между устройством, на котором установлена операционная система iOS, и устройством Bluetooth. При активации возможности обмена информацией, на экране отображается значок в виде галочки. Данную настройку изменить нельзя.
8	iOS Reconnect ("Повторное подключение iOS")	Деактивирование функции повторного подключения системы iOS или перевод ее в Ручной режим ("Manual Mode") управления.
9	Authentication ("Аутентификация")	Задание уровня управления при выборе значения Enabled ("Включено") опции Enable ("Включить").
10	ISI ("ISI - интервал опроса доступных устройств")	Задание параметра связи "ISI - интервал опроса доступных устройств" при активации функции Bluetooth.
11	ISW ("ISW - Длительность окна опроса доступных устройств")	Задание параметра связи "ISW - Длительность окна опроса доступных устройств" при активации функции Bluetooth.
12	PSI ("PSI - длительность интервала сигнального обмена (пейджинга)")	Задание параметра связи "PSI - длительность интервала сигнального обмена (пейджинга)" при активации функции Bluetooth.
13	PSW ("PSW - длительность окна сигнального обмена (пейджинга)")	Задание параметра связи "PSW - длительность окна сигнального обмена (пейджинга)" при активации функции Bluetooth.
14	Give BD Address ("Показывать Bluetooth-адрес")	При активации данного параметра Bluetooth-адрес добавляется к имени устройства (принтера).
15	IO Compatible ("Совместимость ввода/вывода ")	Установка параметров аутентификации Secure simple pairing при использовании SSP (secure simple pairing).
16	CRC Mode ("Режим контрольной суммы CRC ")	Задание параметров режима контрольной суммы CRC при активации функции Bluetooth.
17	Flow Control ("Контроль потока")	Задание параметров протокола связи при активации функции Bluetooth.



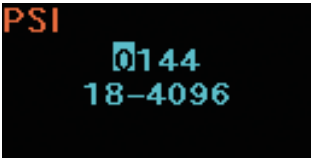

Включить	
<p>Interface ("Интерфейс") > Bluetooth > Enable ("Включить")</p> <p>Включение Bluetooth.</p> <p>Исходное значение : Enabled ("Включено")</p> <p>Опции настройки : Enabled ("Включено"), Disabled ("Выключено")</p> <p>Включено: Функциональность Bluetooth активирована.</p> <p>Выключено: Функциональность Bluetooth деактивирована.</p>	
Повторное подключение iOS	
<p>Interface ("Интерфейс") > Bluetooth > iOS Reconnect ("Повторное подключение iOS")</p> <p>Отключение функции повторного подключения iOS или перевод ее в Ручной режим ("Manual Mode") управления.</p> <p>Исходное значение : Disabled ("Выключено")</p> <p>Опции настройки : Enabled ("Включено"), Disabled ("Выключено")</p> <p>Выключено: Принтер не выполняет процедуру повторного подключения iOS. Вам будет необходимо инициализировать процедуру повторного подключения с устройства, на котором установлена операционная система iOS.</p> <p>Ручной режим ("Manual"): Принтер выполняет процедуру повторного подключения iOS при своем включении или переключении в онлайн-режим (online) или же в офлайн-режим (offline).</p> <hr/> <p> Примечание</p> <p>Каждый раз перед выполнением повторного подключения производится процедура аутентификации системы iOS. Если в процессе выполнения аутентификации вы выключите принтер путем изъятия из него аккумулятора, или же если принтер будет выключен в результате выполнения какой-либо другой случайной операции, выполнение следующей процедуры повторного подключения станет возможным по истечении периода времени длительностью до 127 секунд.</p>	
Аутентификация	
<p>Interface ("Интерфейс") > Bluetooth > Authentication ("Аутентификация")</p> <p>Настройка уровня аутентификации при включенном Bluetooth - Enabled ("Включено") опции Enable ("Включить")</p> <p>Исходное значение : None ("Отсутствует")</p> <p>Опции настройки : None ("Отсутствует"), Level 2-1 ("Уровень 2-1"), Level 2-2 ("Уровень 2-2"), Level 3 ("Уровень 3"), Level 4 ("Уровень 4")</p> <p>Отсутствует : Необходимость аутентификации отсутствует.</p> <p>Уровень 2-1 : Аутентификация с использованием ПИН-кода, сервисного уровня, без шифрования.</p> <p>Уровень 2-2 : Аутентификация с использованием ПИН-кода, сервисного уровня, с шифрованием.</p> <p>Уровень 3 : Аутентификация с использованием ПИН-кода, канального уровня, без шифрования.</p> <p>Уровень 4 : Secure simple pairing (SSP), сервисного уровня, без шифрования (возможно установление соединения с устройством, не совместимым со стандартом SSP).</p> <p>О процедуре Secure simple pairing</p> <p>Стандарт Secure simple pairing описывает работу системы установления связи, функционирующей при выборе в качестве уровня аутентификации сети Bluetooth Уровня 4. Использование стандарта Secure simple pairing упрощает процедуру установления связи и делает ее более безопасной.</p> <hr/> <p> Примечание</p> <p>Параметры процедуры Secure simple pairing могут быть настроены только в экране онлайн-режима ("Online") или в экране офлайн-режима ("Offline").</p>	

ISI - интервал опроса доступных устройств	
<p>Interface ("Интерфейс") > Bluetooth > ISI ("ISI - интервал опроса доступных устройств")</p> <p>Настройка интервала опроса при включенном Bluetooth - Enabled ("Включено") опции Enable ("Включить"). Значение данного параметра обязано превышать значение ISW.</p> <p>Исходное значение : 2048</p> <p>Диапазон настройки : от 18 до 4096</p> <p><input type="checkbox"/> Примечания</p> <ul style="list-style-type: none"> • В качестве значений данной настройки могут использоваться только четные значения. Если вы зададите нечетное значение, принтер будет работать при рабочем значении, соответствующем заданному нечетному значению за вычетом 1. • Если вы установите значение ISI, равное 0, также одновременно с этим устанавливайте и значение ISW, равное 0. • При одновременной установке значений ISI и ISW равными 0 соответствующие параметры не отображаются в экране поиска устройств на ПК и на других устройствах. 	
ISW - Длительность окна опроса доступных устройств	
<p>Interface ("Интерфейс") > Bluetooth > ISW ("ISW - Длительность окна опроса доступных устройств")</p> <p>Настройка параметра связи "ISW - Длительности окна опроса доступных устройств" при включенном Bluetooth - Enabled ("Включено") опции Enable ("Включить"). Значение обязано быть не выше, чем установленная величина ISI. Диапазон настройки варьируется в зависимости от заданного значения параметра связи ISI.</p> <p>Исходное значение : 18</p> <p>Диапазон настройки : от 0 или 17 до 2048</p> <p><input type="checkbox"/> Примечания</p> <ul style="list-style-type: none"> • Если вы установите значение ISW, равное 0, также одновременно с этим устанавливайте и значение ISI, равное 0. • При одновременной установке значений ISI и ISW равными 0 соответствующие параметры не отображаются в экране поиска устройств на ПК и на других устройствах. 	
PSI - длительность интервала сигнального обмена (пейджинга)	
<p>Interface ("Интерфейс") > Bluetooth > PSI ("PSI - длительность интервала сигнального обмена (пейджинга) PSI - длительность интервала сигнального обмена (пейджинга)")</p> <p>Настройка параметра связи "PSI - длительности интервала сигнального обмена (пейджинга)" при включенном Bluetooth - Enabled ("Включено") опции Enable ("Включить").</p> <p>Значение обязано быть выше, чем установленная величина PSW.</p> <p>Исходное значение : 144</p> <p>Диапазон настройки : от 18 до 4096</p> <p><input type="checkbox"/> Примечания</p> <p>В качестве значений данной настройки могут использоваться только четные значения. Если вы зададите нечетное значение, принтер будет работать при рабочем значении, соответствующем заданному нечетному значению за вычетом 1.</p>	

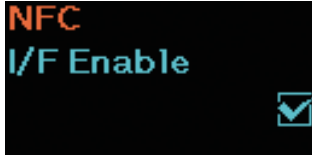
PSW - длительность окна сигнального обмена (пейджинга)	
<p>Interface ("Интерфейс") > Bluetooth > PSW ("PSW - длительность окна сигнального обмена (пейджинга)")</p> <p>Настройка параметра связи "PSW - длительность окна сигнального обмена (пейджинга)" при включенном Bluetooth - Enabled ("Включено") опции Enable ("Включить").</p> <p>Значение обязано быть меньше, чем заданная величина PSI.</p> <p>Диапазон настройки варьируется в зависимости от заданного значения параметра связи PSI.</p> <p>Исходное значение : 18</p> <p>Диапазон настройки : от 17 до 144</p>	
Показывать Bluetooth-адрес, BD_ADDR	
<p>Interface ("Интерфейс") > Bluetooth > Give BD Address ("Показывать Bluetooth-адрес, BD_ADDR ")</p> <p>Когда данная функция активирована, Bluetooth-адрес добавляется к имени устройства (принтера)</p> <p>Исходное значение : Enabled ("Включено")</p> <p>Опции настройки : Enabled ("Включено"), Disabled ("Выключено")</p> <p>Пример (Когда Bluetooth-адрес представлен значением XXXXXXXXXXX)</p> <p>Включено: SATO_PRINTER_XXXXXXXXXX</p> <p>Отключено: SATO_PRINTER</p>	
Совместимость ввода/вывода	
<p>Interface ("Интерфейс") > Bluetooth > IO Compatible ("Совместимость ввода/вывода")</p> <p>Настройка параметров процесса аутентификации для Secure simple pairing.</p> <p>Исходное значение : Disabled ("Выключено")</p> <p>Опции настройки : Enabled ("Включено"), Disabled ("Выключено")</p> <p>Включено: Ключ доступа во время Secure simple pairing не отображается.</p> <p>Отключено: Ключ доступа отображается во время Secure simple pairing.</p>	
Режим контрольной суммы CRC	
<p>Interface ("Интерфейс") > Bluetooth > CRC Mode ("Режим контрольной суммы CRC")</p> <p>Активация либо деактивация контрольной суммы CRC при включенном Bluetooth - Enabled ("Включено") опции Enable ("Включить").</p> <p>Исходное значение : Disabled ("Выключено")</p> <p>Опции настройки : Enabled ("Включено"), Disabled ("Выключено")</p> <p>Включено: Активация функции контрольной суммы CRC.</p> <p>Отключено: Деактивация функции контрольной суммы CRC.</p>	
Контроль потока	
<p>Interface ("Интерфейс") > Bluetooth > Flow Control ("Контроль потока")</p> <p>Настройка параметров протокола связи при выборе значения Enabled ("Включено") опции Enable ("Включить").</p> <p>Исходное значение : Status4 ("Состояние 4")</p> <p>Опции настройки : Status3 ("Состояние 3"), Status4 ("Состояние 4"), None ("Отсутствует")</p>	

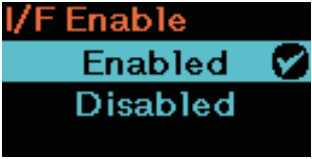
NFC	
<p>Interface ("Интерфейс") > NFC</p> <p>Настройка параметров функции NFC ("коммуникации ближнего поля") в том случае, если установлен интерфейс NFC (опционально). Используются следующие элементы настройки:</p> <p>I/F Enable ("Включить : Активация или деактивация интерфейса NFC интерфейса")</p>	

Включить интерфейс	
<p>Interface ("Интерфейс") > NFC > I/F Enable ("Включить интерфейс")</p> <p>Активация или деактивация интерфейса NFC. Используются следующие элементы настройки:</p> <p>Enabled ("Включено") : Интерфейс NFC активирован. Disabled ("Выключено") : Интерфейс NFC деактивирован.</p> <p><input type="checkbox"/> Примечание Даже в случае выбора опции "Выключено" настройки NFC меток продолжают действовать.</p>	



Игнорирование символов перевода строки CR/LF	
<p>Interface ("Интерфейс") > Ignore CR/LF ("Игнорирование символов перевода строки CR/LF")</p> <p>Игнорирование либо подтверждение приема символов перевода строки.</p> <p>Исходное значение : Disabled ("Выключено") Опции настройки : Enabled ("Включено"), Disabled ("Выключено")</p> <p>Включено: Игнорировать символ перевода строки. Выключено: Не игнорировать символ перевода строки.</p>	



Игнорирование символов CAN/DLE	
<p>Interface ("Интерфейс") > Ignore CAN/DLE ("Игнорирование символов CAN/DLE")</p> <p>Игнорирование либо подтверждение приема символов CAN/DLE.</p> <p>Исходное значение : Disabled ("Выключено") Опции настройки : Enabled ("Включено"), Disabled ("Выключено")</p> <p>Включено: Игнорировать символы CAN/DLE. Выключено: Не игнорировать символы CAN/DLE.</p>	

2.6.3 Меню функций аккумулятора

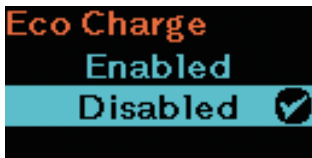
In the Battery menu, the setting items are as follows:

Аккумулятор ("Battery")			
1	Health ("Состояние")	Отображает состояние аккумулятора. Состояние отображается как Хорошее ("Good"), Заменить ("Replace") и Плохое ("Poor"). Данное значение изменить нельзя.	
2	Cycle counts ("Количество циклов")	Отображает счетчик циклов (заряда/разряда). Данное значение изменить нельзя.	
3	Eco Charge ("Экономичная зарядка")	Настройка функции экономичной зарядки.	
4	Full Charge P-Off ("Отключение питания после завершения зарядки")	Задание опции выключения питания принтера после завершения процесса зарядки.	
<p>Состояние аккумулятора (степень исправности)</p> <p>Good ("Хорошее"): Battery is in a good condition for use.</p> <p>Replace ("Заменить"): Battery is in a condition that requires replacement.</p> <p>Poor ("Плохое"): Battery is deteriorated and in a condition that requires replacement.</p>			

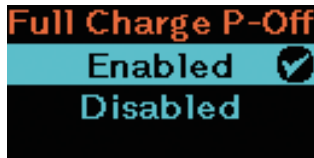
Экономичная зарядка	
<p>Battery ("Аккумулятор") > Eco Charge ("Экономичная зарядка")</p> <p>Включение функции Экономичной зарядки.</p> <p>Функция Экономичной зарядки предназначена для продления срока службы аккумулятора, что достигается поддержанием заряда аккумулятора на уровне немного ниже уровня полного заряда – таким образом замедляется процесс ухудшения рабочих характеристик аккумулятора.</p> <p>Исходное значение : Disabled ("Выключено")</p> <p>Опции настройки : Enabled ("Включено"), Disabled ("Выключено")</p> <p>Включено: Активация функции Экономичной зарядки.</p> <p>Выключено: Деактивация функции Экономичной зарядки.</p>	
<p> Примечание</p> <p>При использовании принтера в состоянии установленного на зарядную подставку рекомендуется использование опции "Включено".</p>	

Выключение принтера после полной зарядки	
<p>Battery ("Аккумулятор") > Fully Charge Power-Off ("Выключение принтера после полной зарядки")</p> <p>Настройка функции выключения принтера после того, как процесс зарядки был завершен.</p> <p>Если принтер находится в состоянии паузы в режиме печати (онлайн-режиме) или офлайн-режиме (ожидания), через 3 секунды после завершения процесса зарядки питание принтера отключается.</p> <p>Исходное значение : Enabled ("Активировано")</p> <p>Опции настройки : Enabled ("Активировано"), Disabled ("Деактивировано")</p> <p>Активировано: Принтер автоматически выключается после завершения процесса зарядки.</p> <p>Деактивировано: Принтер не выключается автоматически после завершения процесса зарядки.</p> <p>Условия, при которых функция отключения питания при полном заряде деактивируется</p> <ul style="list-style-type: none"> • Во время выполнения печати или подачи этикеток. • Во время использования кнопки принтера. • При нахождении принтера в режиме настройки или регулировки. • Во время приема принтером данных. • Если температура принтера выходит за пределы допустимых значений (ошибка 1065). • Если адаптер питания отключен от принтера. 	
<p> Примечание</p> <p>При использовании принтера в состоянии установленного на зарядную подставку выберите для опции "Отключение питания после завершения зарядки" ("Full Charge P-Off") значение "Деактивировано" ("Disabled").</p>	

2.6.4 Меню приложений

В меню приложений используются следующие элементы настройки:

Приложения		
1	Protocol ("Протокол")	Назначение используемого принтером протокола
2	SBPL:	Настройка команд SBPL
3	SZPL:	Настройка команд SZPL
4	SDPL:	Настройка команд SDPL
5	AEP:	Настройка функции AEP (Application Enabled Printing)

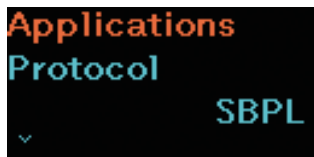

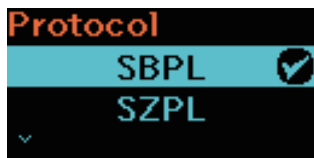

Протокол	
<p>Applications ("Приложения") > Protocol ("Протокол")</p> <p>Выбор протокола, используемого принтером. Исходное значение : SBPL</p> <p>Опции настройки : SBPL, SZPL, SDPL, SCPL, SPOS</p> <p>SBPL: Устанавливайте, если вы используете команды управления принтером SBPL</p> <p>SZPL: Устанавливайте, если вы используете команды управления принтером SZPL</p> <p>SDPL: Устанавливайте, если вы используете команды управления принтером SDPL</p> <p>SCPL: Устанавливайте, если вы используете команды управления принтером SCPL</p> <p>SPOS: Устанавливайте, если вы используете команды управления принтером SPOS</p>	

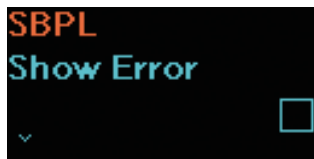
Язык SATO (SBPL)		
<p>Applications ("Приложения") > SBPL</p> <p>Для использования языка SBPL в качестве набора команд принтера необходимо настроить следующие элементы:</p> <p>* Подробную информацию о командах SBPL можно получить, обратившись в компанию, где был приобретен принтер, или в центр технической поддержки компании SATO в вашем регионе.</p>		
1	Show Error ("Отображать ошибки")	Активация либо деактивация индикации ошибок команд
2	Standard Code ("Стандартный код")	Выбор кода протокола (кода управления).
3	Orientation ("Ориентация")	Выбор расположения страницы (ориентации страницы).
4	Font Settings («Настройки шрифтов»)	Выбор шрифта.
5	Compatible («Совместимый»)	Выбор совместимого кода.

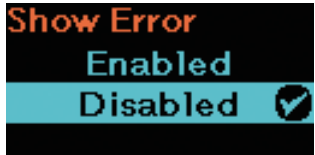

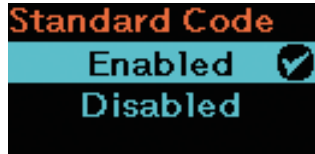

Отображать ошибки	
<p>Applications ("Приложения") > SBPL > Show Error ("Отображать ошибки")</p> <p>Активация либо деактивация индикации ошибок команд.</p> <p>Исходное значение : Disabled («Деактивировано»)</p> <p>Опции настройки : Enabled («Активировано»), Disabled («Деактивировано»)</p> <p>Активировано: Ошибка в команде отображается на дисплее, и процесс печати прекращается.</p> <p>Деактивировано: На дисплее отображается пиктограмма состояния, и процесс печати продолжается.</p>	



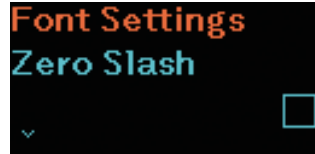

Стандартный код	
<p>Applications ("Приложения") > SBPL > Standard Code ("Стандартный код")</p> <p>Выбор кода протокола (кода управления).</p> <p>Исходное значение : Enabled («Включено»)</p> <p>Опции настройки : Enabled («Включено»), Disabled («Выключено»)</p> <p>Включено: Использование стандартного кода.</p> <p>Выключено: Использование нестандартного кода.</p>	

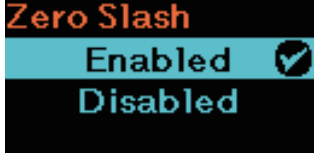
Ориентация	
<p>Applications ("Приложения") > SBPL > Orientation ("Ориентация")</p> <p>Выбор расположения страницы.</p> <p>Исходное значение : Portrait («Книжная»)</p> <p>Опции настройки : Enabled («Включено»), Disabled («Выключено»)</p>	

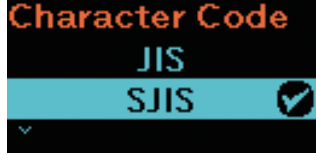
Настройки шрифтов		
<p>Applications ("Приложения") > SBPL > Font Settings ("Настройки шрифтов")</p> <p>Для задания параметров шрифтов используются следующие элементы настройки:</p>		
1	Zero Slash («Пере-черкивание нуля»)	Выбор опции печати символа нуля (0) с перечёркивающей его косой чертой (/) или без.
2	Капји ("Символы кандзи")	Выбор используемого кода символов кандзи.
3	Proportional ("Пропорциональный")	Выбор пропорционального шага (ширины) символов для печати.
4	Code Page ("Кодовая страница")	Выбор используемой кодовой страницы.
5	€	Выбор кода символа европейской валюты.



Перечеркивание нуля	
<p>Applications ("Приложения") > SBPL > Font Settings ("Настройки шрифта") > Zero Slash ("Перечеркивание нуля")</p> <p>Выбор опции печати символа нуля (0) с косой чертой (/) или без.</p> <p>Исходное значение : Enabled ("Включено")</p> <p>Опции настройки : Enabled ("Включено"), Disabled ("Выключено")</p> <p>Включено: Печать символа нуля с косой чертой (Ø).</p> <p>Выключено: Печать символа нуля без косой черты (0).</p>	
	
Символы кандзи	
<p>Applications ("Приложения") > SBPL > Font Settings ("Настройки шрифтов") > Kanji ("Символы кандзи")</p> <p>В Меню печати ("Printing Menu") используются следующие элементы настройки:</p>	
1	<p>Kanji Set ("Набор символов кандзи")</p> <p>Выбор используемого набора символов кандзи.</p>
2	<p>Character Code ("Код символов")</p> <p>Выбор используемого кода символов кандзи.</p>
3	<p>Kanji Style ("Стиль символов кандзи")</p> <p>Выбор используемого стиля символов кандзи.</p>
	
Набор символов кандзи	
<p>Applications ("Приложения") > SBPL > Font Settings ("Настройки шрифта") > Kanji ("Символы кандзи") > Kanji Set ("Набор символов кандзи")</p> <p>Выбор используемого набора символов кандзи.</p> <p>Исходное значение : GB18030</p> <p>Опции настройки : JP-JISX0208, JP-JISX0213, GB18030, BIG5, KSC5601</p>	
	
Код символов	
<p>Applications ("Приложения") > SBPL > Font Settings ("Настройки шрифта") > Kanji ("Символы кандзи") > Character Code ("Код символов")</p> <p>Выбор используемого кода символов кандзи.</p> <p>Состав опций варьируется в зависимости от набора кодов кандзи в составе набора символов кандзи:</p> <p>Исходное значение</p> <p>При выборе опций JP-JISX0208, JP-JISX0213: SJIS</p> <p>При выборе опции GB18030: GB18030</p> <p>При выборе опции BIG5: BIG5</p> <p>При выборе опции KSC5601: KSC5601</p> <p>Опции настройки</p> <p>При выборе опции JP-JISX0208: JIS, SJIS, UTF-16, UTF-8</p> <p>При выборе опции JP-JISX0213: SJIS, UTF-16, UTF-8</p> <p>При выборе опции GB18030: GB18030</p> <p>При выборе опции BIG5: BIG5</p> <p>При выборе опции KSC5601: KSC5601</p>	
	

Стиль символов кандзи	
<p>Applications ("Приложения") > SBPL > Font Settings ("Настройки шрифта") > Kanji ("Символы кандзи") > Kanji Style ("Стиль символов кандзи")</p> <p>Выбор используемого стиля символов кандзи.</p> <p>Исходное значение : Gothic</p> <p>Опции настройки : Mincho, Gothic</p>	
Пропорциональный	
<p>Applications ("Приложения") > SBPL > Font Settings ("Настройки шрифта") > Proportional ("Пропорциональный")</p> <p>Выбор опции печати каждого символа с использованием различных значений шага (ширины) или одного и того же значения шага (ширины).</p> <p>Исходное значение : Enabled ("Включено")</p> <p>Опции настройки : Enabled ("Включено"), Disabled ("Выключено")</p> <p>Включено: Печать каждого символа с использованием индивидуального значения шага (ширины) символа (Пропорциональный шаг).</p> <p>Выключено: Печать всех символов с использованием одного и того же значения ширины.</p>	
Кодовая страница	
<p>Applications ("Приложения") > SBPL > Font Settings ("Настройки шрифта") > Code Page ("Кодовая страница")</p> <p>Выбор используемой кодовой страницы.</p> <p>Исходное значение : 858</p> <p>Опции настройки : UTF-8, 858, 8859-1, 8859-2, 8859-9, 737, 855, 850, 852, 857, 866, 1250, 1251, 1252, 1253, 1254, 1257, 869, X201</p>	
€	
<p>Applications ("Приложения") > SBPL > Font Settings ("Настройки шрифта") > €</p> <p>Выбор кодировки символа европейской валюты.</p> <p>Initial setting : d5</p> <p>Setting options : от 0 до ff (в шестнадцатеричном формате)</p>	

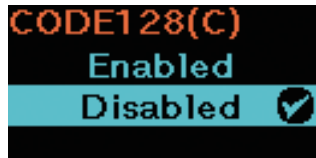
Совместимый	
Applications ("Приложения") > SBPL > Compatible ("Совместимый")	
Выбор совместимого кода для SBPL.	
1	CODE128(C)
2	Call Font/Log ("Вызов шрифта/логотипа")
3	QTY Timing ("Обновление счётчика QTY")
4	Character Pitch ("Шаг символов")
	
CODE128(C)	
Applications ("Приложения") > SBPL > Compatible ("Совместимый") > CODE128(C)	
Разрешение использования принтером нечетных цифр и выполнения печати путем заполнения соответствующего числа нулями, при стартовом символе CODE128, равном С.	
Исходное значение	: Disabled ("Отключено")
Опции настройки	: Enabled ("Включено"), Disabled ("Отключено")
Enabled:	Разрешение использования нечетных цифр и осуществление печати путем заполнения соответствующего числа нулями.
Disabled:	Использование нечетных цифр запрещено. В противном случае возникает ошибка в команде, и штрих-код не печатается.
	
Порядок байтов в коде символа	
Applications ("Приложения") > SBPL > Compatible ("Совместимый") > Call Font/Logo	
Задание совместимости синхронизации для обновления счётчика QTY.	
Исходное значение	: Disabled ("Отключено")
Опции настройки	: Enabled ("Включено"), Disabled ("Отключено")
Enabled:	Код символов обрабатывается в формате с прямым порядком следования байтов.
Disabled:	Код символов обрабатывается в формате с порядком байтов от старшего к младшему.
	
Обновление счётчика QTY	
Applications ("Приложения") > SBPL > Compatible ("Совместимый") > QTY Timing ("Обновление счётчика QTY")	
Задание совместимости синхронизации для обновления счётчика QTY.	
Исходное значение	: Disabled ("Отключено")
Опции настройки	: Enabled ("Включено"), Disabled ("Отключено")
Enabled:	Параметр обновляется после завершения принтером процесса печати.
Disabled:	Параметр обновляется после завершения операции в случае работы в режиме с отделителем ("Dispenser") или режима отрыва ("Tear-Off"). Даже после приостановления принтером процесса печати, вызванного наличием ошибки, происходит обновление параметра ("QTY").
	

Шаг символов	
<p>Applications ("Приложения") > SBPL > Compatible ("Совместимый") > Character Pitch ("Шаг символов")</p> <p>Установка зоны действия команды изменения значения шага между символами (ESC+P).</p> <p>Исходное значение : Disabled ("Отключено")</p> <p>Опции настройки : Enabled ("Включено"), Disabled ("Отключено")</p> <p>Включено: Значение шага между символами (ESC+P) остается в силе до тех пор, пока вы не зададите другое значение настройки шага между символами.</p> <p>Отключено: Значение настройки шага между символами (ESC+P) отменяется и сбрасывается на исходное при вводе следующего символа или указании штрих-кода.</p>	

SZPL		
<p>Applications ("Приложения") > SZPL</p> <p>Для использования SZPL в языке команд принтера, необходимо использовать следующие элементы настройки:</p>		
1	Label ("Этикетка")	
2	Caret ("Карет")	
3	Delimiter ("Разделитель")	
4	Tilde ("Тильда")	
5	Clock Format ("Формат часов")	
6	Default Font ("Шрифт по умолчанию")	

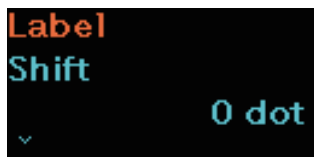
Этикетка		
<p>Applications ("Приложения") > SZPL > Label ("Этикетка")</p> <p>Задание координат положения печати. Используются следующие элементы настройки:</p>		
1	Shift ("Смещение")	
2	Top ("Верх")	

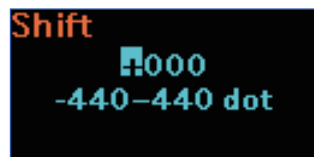
Смещение	
<p>Applications ("Приложения") > SBPL > Label ("Этикетка") > Shift ("Смещение")</p> <p>Задание положения смещения этикетки. Диапазон настройки варьируется в зависимости от разрешающей способности печати принтера.</p> <p>Исходное значение : 0</p> <p>Диапазон настройки : от -440 до 0 до +440 точек</p>	
	

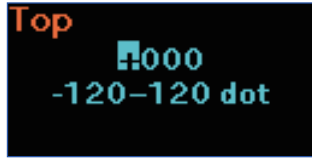
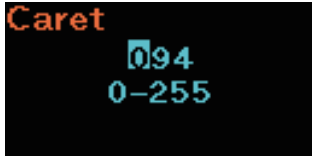
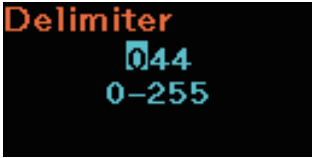
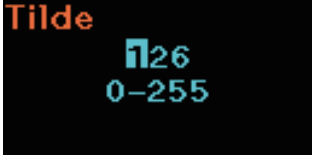
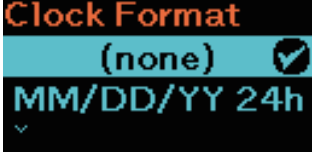
Верх	
Applications ("Приложения") > SZPL > Label ("Этикетка") > Top ("Верх") Задание смещения верхнего положения этикетки. Исходное значение : 0 Диапазон настройки : от -120 до 0 до 120	
Карет	
Applications ("Приложения") > SZPL > Caret ("Карет") Задание кода символа карета (^). Исходное значение : 94 Диапазон настройки : от 0 до 255	
Разделитель	
Applications ("Приложения") > SZPL > Delimiter ("Разделитель") Задание кода разделителя (.). Исходное значение : 44 Диапазон настройки : от 0 до 255	
Тильда	
Applications ("Приложения") > SZPL > Tilde ("Тильда") Задание кода тильды (~). Исходное значение : 126 Диапазон настройки : от 0 до 255	
Формат часов	
Applications ("Приложения") > SZPL > Clock Format ("Формат часов") Задание формата времени и даты. Исходное значение : (отсутствует) Варианты настройки : (отсутствует), ММ/ДД/ГГ (24-часовой формат часов), ММ/ДД/ГГ (12-часовой формат часов), ДД/ММ/ГГ (24-часовой формат часов), ДД/ММ/ГГ (12-часовой формат часов)	

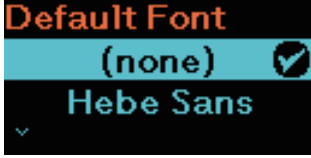
Шрифт по умолчанию	
<p>Applications ("Приложения") > SZPL > Default Font ("Шрифт по умолчанию")</p> <p>Выбор шрифта по умолчанию из списка (при печати с использованием одного из многоязычных шрифтов, встроенных в память принтера).</p> <p>Исходное значение : (отсутствует)</p>	

SDPL		
<p>Applications ("Приложения") > SDPL</p> <p>Для задания SDPL в качестве языка принтера, необходимо использовать следующие элементы настройки:</p> <p>* Подробную информацию о командах SDPL можно получить, обратившись в компанию, где был приобретен принтер, или в центр технической поддержки компании SATO в вашем регионе.</p>		
1	Control Code ("Код управления")	Настройка параметров Кода управления.
2	Label Rotation ("Поворот этикетки")	Настройка параметров ориентации этикетки.
3	SOP Emulation ("Эмуляция SOP")	Настройка параметров эмуляции SOP.
4	Compatibility ("Совместимость")	Задание параметров совместимости SDPL.
5	Arabic print ("Печать арабских символов ")	Настройка функции печати арабских символов.
6	Rcv. TimeOut ("Таймаут приема данных")	Задание периода времени, в течение которого принтер остается в режиме принятия данных в двоичном формате.
7	Feed Blank ("Подача пустой этикетки")	Выбор опции подачи пустой этикетки при приеме принтером команд форматирования этикетки, которые не генерируют никакого распечатываемого изображения.
8	Prioritize ("Приоритет настроек")	Выберите приоритетный источник настроек для каждой настройки команд SDPL.

Код управления		
<p>Applications ("Приложения") > SDPL > Control Code ("Код управления")</p> <p>Задание параметров кода управления.</p>		
1	Code Type ("Тип кода")	Задание типа кода управления
2	SOH	Выбор кода SOH.
3	STX	Выбор кода STX.
4	CR	Выбор кода CR.
5	CNTBY	Выбор кода CNTBY

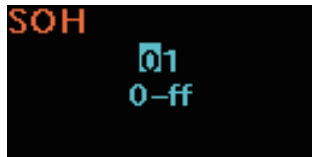
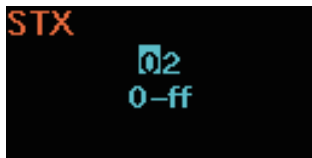
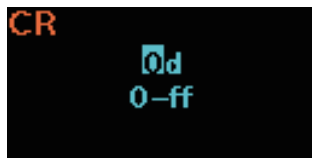
Тип кода	
<p>Applications ("Приложения") > SDPL > Control Code ("Код управления") > Code Type ("Тип кода")</p> <p>Выбор типа кода управления.</p> <p>Исходное значение : Standard ("Стандартный")</p> <p>Опции настройки : Standard ("Стандарт"), Alternate 1 ("Альтернативный 1"), Alternate 2 ("Альтернативный 2"), Custom ("Пользовательский")</p>	
SOH	
<p>Applications ("Приложения") > SDPL > Control Code ("Код управления") > SOH</p> <p>Выбор кода SOH.</p> <p>* Параметры кода SOH могут быть изменены при выборе опции Custom ("Пользовательский") в меню Code Type ("Тип кода").</p> <p>Исходное значение : 01</p> <p>Опции настройки : от 00 до ff (в шестнадцатеричном коде)</p>	
STX	
<p>Applications ("Приложения") > SDPL > Control Code ("Код управления") > STX</p> <p>Выбор кода STX.</p> <p>* Параметры кода STX могут быть изменены при выборе опции Custom ("Пользовательский") в меню Code Type ("Тип кода").</p> <p>Исходное значение : 02</p> <p>Опции настройки : от 00 до ff (в шестнадцатеричном коде)</p>	
CR	
<p>Applications ("Приложения") > SDPL > Control Code ("Код управления") > CR</p> <p>Выбор кода CR.</p> <p>* Параметры кода CR могут быть изменены при выборе опции Custom ("Пользовательский") в меню Code Type ("Тип кода").</p> <p>Исходное значение : 0d</p> <p>Опции настройки : от 00 до ff (в шестнадцатеричном коде)</p>	

CNTBY			
Applications ("Приложения") > SDPL > Control Code ("Код управления") > CNTBY Выбор кода CNTBY. * Параметры кода CNTBY могут быть изменены при выборе опции Custom ("Пользовательский") в меню Code Type ("Тип кода"). Исходное значение : 5e Опции настройки : от 00 до ff (в шестнадцатеричном коде)			
Поворот этикетки			
Applications ("Приложения") > SDPL > Label Rotation ("Поворот этикетки") Задание ориентации этикетки. Установленные ранее размеры этикетки, заданные в настройках принтера, используются в качестве опорных значений для её поворота. Исходное значение : 0 градусов Опции настройки : 0 градусов, 90 градусов 0 градусов : Этикетки печатаются в книжной ориентации. 90 градусов : Этикетки печатаются в альбомной ориентации.			
Эмуляция SOP			
Applications ("Приложения") > SDPL > SOP Emulation ("Эмуляция SOP") Задание эмуляции SOP.. Исходное значение : Auto ("Автоматически") Опции настройки : Disabled ("Отключено"), Prodigy Plus-110, Allegro-220, Prodigy-250, Auto ("Автоматически")			
Совместимость			
Applications ("Приложения") > SDPL > Compatibility ("Совместимость") Задание параметров совместимости SDPL.			
1	TTF		Активация либо деактивация режима совместимости со шрифтами типа "True Type"
2	Graphics ("Графика")		Выбор опции регистрации графических данных даже в случае пропуска кода перевода строки.

ТТФ	
<p>Applications ("Приложения") > SDPL > Compatibility ("Совместимость") > TTF</p> <p>Активация либо деактивация режима совместимости со шрифтами типа True Type.</p> <p>Исходное значение : Disabled ("Отключено")</p> <p>Опции настройки : led ("Включено"), Disabled ("Отключено")</p> <p>Включено: Активация режима совместимости со шрифтами типа True Type. Жирные шрифты типа True Type распечатываются с меньшим шагом.</p> <p>Отключено: Деактивация режима совместимости со шрифтами типа True Type.</p>	
Графика	
<p>Applications ("Приложения") > SDPL > Compatibility ("Совместимость") > Graphics ("Графика")</p> <p>Выбор опции регистрации графических данных даже в случае пропуска кода перевода строки.</p> <p>Исходное значение : Disabled ("Отключено")</p> <p>Опции настройки : Enabled ("Включено"), Disabled ("Отключено")</p> <p>Включено : Регистрация графических данных даже в случае пропуска кода перевода строки.</p> <p>Отключено : Запрет регистрации графических данных в случае пропуска кода перевода строки.</p>	
Печать арабских символов	
<p>Applications ("Приложения") > SDPL > Arabic print ("Печать арабского письма")</p> <p>Настройка функции печати арабских символов.</p> <p>Исходное значение : Auto ("Автоматически")</p> <p>Опции настройки : Disabled ("Отключено"), Auto ("Автоматически")</p> <p>Включено : Печать любого текста в направлении слева направо.</p> <p>Отключено : При обнаружении арабского шрифта печать арабского текста осуществляется справа налево.</p>	
Таймаут приема данных	
<p>Applications ("Приложения") > SDPL > Rcv. TimeOut ("Таймаут приема данных")</p> <p>Задание периода времени, в течение которого принтер остается в режиме приема двоичных данных.</p> <p>Исходное значение : Off ("Выключено")</p> <p>Опции настройки : от Off ("Выключено") (0) до 9999 мс</p>	

Поддача пустой этикетки	
<p>Applications ("Приложения") > SDPL > Feed Blank ("Поддача пустой этикетки")</p> <p>Включение поддачи пустой этикетки при приеме принтером команд форматирования этикетки, которые не генерируют никакого распечатываемого изображения.</p> <p>Исходное значение : Enabled ("Включено") Опции настройки : Enabled ("Включено"), Disabled ("Отключено")</p> <p>Включено : Осуществляется поддача этикетки без какой-либо печати на ней. Отключено : Поддача этикетки безкакой-либо печати на ней не осуществляется.</p>	

Приоритет настроек		
<p>Applications > SDPL > Prioritize</p> <p>Select the settings to be prioritized for each setting item of the SDPL command.</p>		
1	Format Attr. ("Атрибуты форматирования")	Выбор приоритета для опции Атрибуты форматирования
2	Pause Mode ("Режим паузы")	Выбор приоритета для опции Режим паузы
3	1-Byte CP ("1-байтовая кодовая таблица")	Выбор приоритета для 1-байтовой кодовой таблицы
4	Unit («Единица измерения»)	Выбор приоритета для опции Единица измерения
5	Font Style («Стиль шрифта»)	Выбор приоритета для опции Стиль шрифта
6	Sensor Type («Тип датчика»)	Выбор настройки приоритета для опции Тип датчика
7	Feedback Char («Символ обратной подачи»)	Выбор настройки приоритета для опции Символ обратной подачи
8	SOH Cmds. ("Команды SOH")	Выбор настройки приоритета для опции Команды SOH

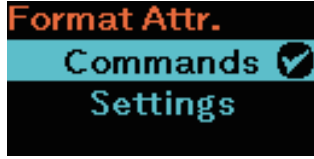

Атрибуты форматирования	
<p>Applications ("Приложения") > SDPL > Prioritize ("Приоритет настроек") > Format Attr. ("Атрибуты форматирования")</p> <p>Выбор приоритета настроек принтера либо настроек, поступающих в составе команд, для Атрибутов форматирования.</p> <p>Исходное значение : Commands Опции настройки : Commands, Settings</p> <p>Команды : Приоритет настроек настроек путем использования команд. Настройки : Приоритет настроек настроек принтера.</p>	

Режим паузы	
<p>Applications ("Приложения") > SDPL > Prioritize ("Приоритет настроек") > Pause Mode ("Режим паузы")</p> <p>Выбор приоритета настроек принтера либо настроек, поступающих в составе команд, для Режимы паузы.</p> <p>Исходное значение : Commands ("Команды") Опции настройки : Commands ("Команды"), Settings ("Настройки")</p> <p>Команды : Приоритет настроек настроек путем использования команд. Настройки : Приоритет настроек настроек принтера.</p>	
1-байтовая кодовая страница	
<p>Applications ("Приложения") > SDPL > Prioritize ("Приоритет настроек") > 1-Byte CP ("1-байтовая кодовая страница")</p> <p>Выбор приоритета настроек принтера либо настроек, поступающих в составе команд, для 1-байтовой кодовой страницы.</p> <p>Исходное значение : Commands ("Команды") Опции настройки : Commands ("Команды"), Settings ("Настройки")</p> <p>Команды : Приоритет настроек настроек путем использования команд. Настройки : Приоритет настроек настроек принтера.</p>	
Единица измерения	
<p>Applications ("Приложения") > SDPL > Prioritize ("Приоритет настроек") > Unit ("Единица измерения")</p> <p>Выбор приоритета настроек принтера либо настроек, поступающих в составе команд, для Единиц измерения.</p> <p>Исходное значение : Commands ("Команды") Опции настройки : Commands ("Команды"), Settings ("Настройки")</p> <p>Команды : Приоритет настроек настроек путем использования команд. Настройки : Приоритет настроек настроек принтера.</p>	
Стиль шрифта	
<p>Applications ("Приложения") > SDPL > Prioritize ("Приоритет настроек") > Font Style ("Стиль шрифта")</p> <p>Выбор приоритета настроек принтера либо настроек, поступающих в составе команд, для Стиля шрифта.</p> <p>Исходное значение : Commands ("Команды") Опции настройки : Commands ("Команды"), Settings ("Настройки")</p> <p>Команды : Приоритет настроек настроек путем использования команд. Настройки : Приоритет настроек настроек принтера.</p>	

Тип датчика	
<p>Applications ("Приложения") > SDPL > Prioritize ("Приоритет настроек") > Sensor Type ("Тип датчика")</p> <p>Выбор приоритета настроек принтера либо настроек, поступающих в составе команд, для Типа датчика.</p> <p>Исходное значение : Commands ("Команды")</p> <p>Опции настройки : Commands ("Команды"), Settings ("Настройки")</p> <p style="padding-left: 40px;">Команды : Приоритет настроек настроек путем использования команд.</p> <p style="padding-left: 40px;">Настройки : Приоритет настроек настроек принтера.</p>	

Символ обратной подачи	
<p>Applications ("Приложения") > SDPL > Prioritize ("Приоритет настроек") > Feedback Char ("Символ обратной подачи")</p> <p>Выбор приоритета настроек принтера либо настроек, поступающих в составе команд, для Символа обратной подачи.</p> <p>Исходное значение : Commands ("Команды")</p> <p>Опции настройки : Commands ("Команды"), Settings ("Настройки")</p> <p style="padding-left: 40px;">Команды : Приоритет настроек настроек путем использования команд.</p> <p style="padding-left: 40px;">Настройки : Приоритет настроек настроек принтера.</p>	

Команды SOH	
<p>Applications ("Приложения") > SDPL > Prioritize ("Приоритет настроек") > SOH Cmds. ("Команды SOH")</p> <p>Выбор приоритета настроек принтера либо настроек, поступающих в составе команд, для команд SOH.</p> <p>Исходное значение : Commands ("Команды")</p> <p>Опции настройки : Commands ("Команды"), Settings ("Настройки")</p> <p style="padding-left: 40px;">Команды : Приоритет настроек настроек путем использования команд.</p> <p style="padding-left: 40px;">Настройки : Приоритет настроек настроек принтера.</p>	

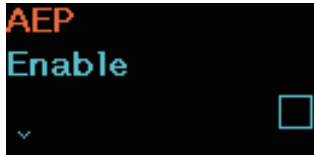
AEP - Application Enabled Printing							
<p>Applications ("Приложения") > SDPL > AEP ("AEP - Application Enabled Printing")</p> <p>Настройка параметров функции AEP ("AEP - Application Enabled Printing")</p> <p>Используются следующие элементы настройки.</p>							
<table border="1" style="width: 100%;"> <tr> <td style="width: 5%; text-align: center;">1</td> <td>Enabled ("Активировано")</td> </tr> <tr> <td style="text-align: center;">2</td> <td>Start App ("Запуск приложения")</td> </tr> <tr> <td style="text-align: center;">3</td> <td>Label Rotation ("Поворот этикетки")</td> </tr> </table>	1	Enabled ("Активировано")	2	Start App ("Запуск приложения")	3	Label Rotation ("Поворот этикетки")	
1	Enabled ("Активировано")						
2	Start App ("Запуск приложения")						
3	Label Rotation ("Поворот этикетки")						

2.6.5 Меню системы

В меню системы используются следующие элементы настройки:

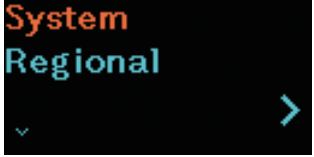
Система			
1	Regional ("Региональные настройки")	Выбор языка отображения информации на дисплее и соответствующих единиц измерения.	
2	Notifications ("Уведомления")	Задание параметров отображения уведомлений в случае необходимости очистки принтера и замены компонентов.	
3	Sound ("Звук")	Выбор опции зуммера.	
4	Energy Saving ("Экономия энергии")	Задание периода времени, по истечении которого принтер переходит в режим экономии энергии.	
5	Show Total Cnt ("Отображать общее количество отпечатанного материала")	Активация либо деактивация индикации общего количества отпечатанного материала.	
6	Show Large Icons ("Отображение крупных пиктограмм")	Выбор опции отображения крупных пиктограмм на дисплее.	
7	Password ("Пароль")	Задание пароля.	

Региональные настройки				
System ("Система") > Regional ("Региональные настройки")		Для задания языка, отображаемого на дисплее, и единиц измерения используются следующие элементы настройки:		
1	Messages ("Сообщения")	Задание языка отображения информации на дисплее.		
2	Locale ("Язык")	Задание языка, используемого при печати с АЕР		
3	Unit ("Единицы измерения")	Задание единиц измерения длины для отображения на дисплее.		

Сообщения				
System ("Система") > Regional ("Региональные настройки") > Messages ("Сообщения")		Задание языка отображения информации на дисплее.		
Исходное значение : English, US ("Английский, США")		Опции настройки : Japanese ("Японский"), English, US ("Английский, США")		

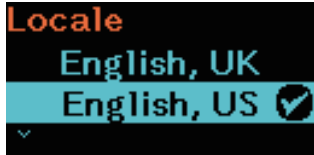

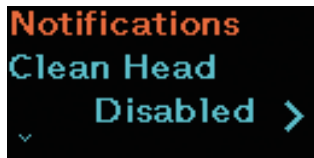
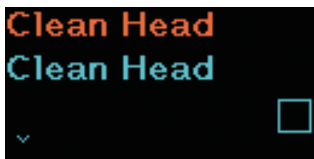
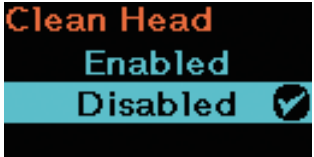
Язык				
System ("Система") > Regional ("Региональные настройки") > Locale ("Локальные настройки")		Выбор языка для использования с АЕР.		

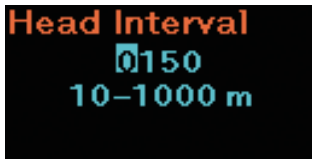
Единицы измерения			
System ("Система") > Regional ("Региональные настройки") > Unit ("Единицы измерения") Задание единиц измерения длины для отображения на дисплее. Исходное значение : точка ("dot") Опции настройки : точка ("dot"), дюйм ("in (inch)", мм ("mm")			
Уведомления			
System ("Система") > Notifications ("Уведомления") Для задания параметров уведомлений в случае необходимости очистки принтера и замены компонентов используются следующие элементы настройки:			
1	Clean Head ("Выполните очистку головки")	Уведомить, когда печатающая головка будет нуждаться в очистке.	
2	Change Head ("Замените головку")	Уведомить, когда печатающая головка будет нуждаться в замене.	
3	Change Platen ("Замените валик")	Уведомить, когда резиновый валик будет нуждаться в замене.	
Выполните очистку головки			
System ("Система") > Notifications ("Уведомления") > Clean Head ("Выполните очистку головки") Для уведомления о необходимости очистки печатающей головки используются следующие элементы настройки:			
1	Clean Head ("Очистка головки")	Активация либо деактивация уведомления о необходимости очистки печатающей головки.	
2	Head Interval ("Интервал очистки головки")	Задание интервала уведомлений о необходимости проведения процедуры очистки головки. Вы можете изменить данную настройку только в том случае, если вы выбрали опцию Enabled ("Активировано") в меню Clean Head ("Выполните очистку головки")	
3	Head Counter ("Счетчик расстояния, отработанного головкой")	Отображает текущее расстояние, пройденное печатающей головкой. Данную настройку изменить нельзя.	
Очистка головки			
System ("Система") > Notifications ("Уведомления") > Clean Head ("Очистка головки") > Clean Head ("Очистка головки") Активация либо деактивация уведомления о необходимости очистки печатающей головки. Исходное значение : Disabled ("Отключено") Опции настройки : Enabled ("Включено"), Disabled ("Отключено") Включено: Функция уведомления активирована. Выключено: Функция уведомления деактивирована.			

Интервал очистки головки	
<p>System ("Система") > Notifications ("Уведомления") > Clean Head ("Очистка головки") > Head Interval ("Интервал очистки головки")</p> <p>Задание интервала уведомлений о необходимости очистки печатающей головки. При достижении заданного расстояния, пройденного печатающей головкой с момента обнуления показаний счётчика, на экране устройства отображается пиктограмма уведомления.</p> <p>Вы можете изменить эти значения настройки только в том случае, если вы выбрали опцию Enabled ("Активировано") в меню Clean Head ("Выполнить очистку головки") > Clean Head ("Очистка головки").</p> <p>Исходное значение : 150 м Диапазон настройки : от 10 до 1000 м</p> <p> Примечание С подробной информацией об уведомлениях можно ознакомиться в главе "3.4 Уведомления" (стр. 153).</p>	

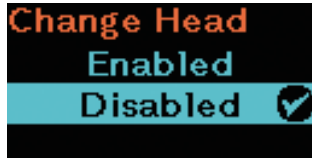
Замена головки							
<p>System ("Система") > Notifications ("Уведомления") > Change Head ("Замена головки")</p> <p>Для уведомлений о необходимости заменить печатающую головку используются следующие настройки:</p>							
1	<table border="1"> <tr> <td>Change Head ("Замена головки")</td> <td>Активация либо деактивация уведомления о необходимости замены печатающей головки.</td> </tr> <tr> <td>Head Interval ("Интервал замены головки")</td> <td>Задание интервала уведомлений о необходимости замены печатающей головки. Вы можете изменить данную настройку только в том случае, если вы выбрали опцию Enabled ("Активировано") в меню Change Platen ("Замените валик") > Change Platen ("Замена валика").</td> </tr> <tr> <td>Head Counter ("Счётчик расстояния, отрабатанного головкой")</td> <td>Отображает текущее расстояние, пройденное печатающей головкой. Данную настройку изменить нельзя.</td> </tr> </table>	Change Head ("Замена головки")	Активация либо деактивация уведомления о необходимости замены печатающей головки.	Head Interval ("Интервал замены головки")	Задание интервала уведомлений о необходимости замены печатающей головки. Вы можете изменить данную настройку только в том случае, если вы выбрали опцию Enabled ("Активировано") в меню Change Platen ("Замените валик") > Change Platen ("Замена валика").	Head Counter ("Счётчик расстояния, отрабатанного головкой")	Отображает текущее расстояние, пройденное печатающей головкой. Данную настройку изменить нельзя.
Change Head ("Замена головки")	Активация либо деактивация уведомления о необходимости замены печатающей головки.						
Head Interval ("Интервал замены головки")	Задание интервала уведомлений о необходимости замены печатающей головки. Вы можете изменить данную настройку только в том случае, если вы выбрали опцию Enabled ("Активировано") в меню Change Platen ("Замените валик") > Change Platen ("Замена валика").						
Head Counter ("Счётчик расстояния, отрабатанного головкой")	Отображает текущее расстояние, пройденное печатающей головкой. Данную настройку изменить нельзя.						
							

Замена головки	
<p>System ("Система") > Notifications ("Уведомления") > Change Head ("Замените головку") > Change Head ("Замена головки")</p> <p>Активация либо деактивация функции уведомлений о необходимости замены печатающей головки.</p> <p>Исходное значение : Disabled ("Отключено") Опции настройки : Enabled ("Включено"), Disabled ("Отключено")</p> <p>Включено: Функция уведомления активирована. Выключено: Функция уведомления деактивирована.</p>	
	

Интервал замены головки	
<p>System ("Система") > Notifications ("Уведомления") > Change Head ("Замена головки") > Head Interval ("Интервал замены головки")</p> <p>Задание интервала уведомлений о необходимости замены печатающей головки. При достижении заданного расстояния, пройденного печатающей головкой с момента обнуления показаний счётчика, на экране устройства отображается пиктограмма уведомления.</p> <p>Вы можете изменить эти значения настройки только в том случае, если вы выбрали опцию Enabled ("Активировано") в меню Clean Head ("Выполнить очистку головки") > Clean Head ("Очистка головки").</p> <p>Исходное значение : 30 км Опции настройки : от 1 до 30 км</p> <hr/> <p> Примечание С подробной информацией об уведомлениях можно ознакомиться в главе "3.4 Уведомления" (стр. 153).</p>	

Замените валик		
<p>System ("Система") > Notifications ("Уведомления") > Change Platen ("Замена валик")</p> <p>Для обеспечения выдачи уведомлений в случае необходимости заменить резиновый валик используются следующие элементы настройки:</p>		
1	Change Platen ("Замена валика")	Активация либо деактивация функции уведомления о необходимости замены резинового валика.
2	Platen Interval ("Интервал замены валика")	Задание интервала уведомлений о необходимости проведения процедуры замены резинового валика. Вы можете изменить данную настройку только в том случае, если вы выбрали опцию Enabled ("Активировано") в меню Change Platen ("Замените валик") > Change Platen ("Замена валика").
3	Platen Counter ("Счётчик расстояния, отработанного валиком")	Отображает текущее расстояние подачи (продвижения этикеток), обеспеченное резиновым валиком. Данную настройку изменить нельзя.



Замена валика	
<p>System ("Система") > Notifications ("Уведомления") > Change Platen ("Замена валика") > Change Platen ("Замена валика")</p> <p>Активация либо деактивация функции уведомлений о необходимости замены резинового валика.</p> <p>Исходное значение : Disabled ("Отключено") Опции настройки : Enabled ("Включено"), Disabled ("Отключено")</p> <p>Включено: Функция уведомления активирована. Выключено: Функция уведомления деактивирована.</p>	

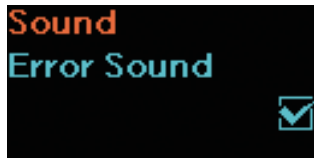

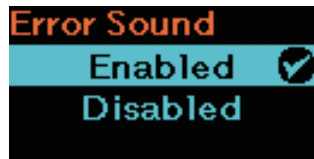
Интервал замены валика	
System ("Система") > Notifications ("Уведомления") > Change Platen ("Замена валика") > Platen Interval ("Интервал замены валика") Задание интервала уведомлений о необходимости замены резинового валика. При достижении заданного пройденного расстояния подачи резинового валика с момента обнуления счетчика, на экране устройства отображается пиктограмма уведомления. Вы можете изменить эти значения настройки только в том случае, если вы выбрали опцию Enabled ("Активировано") в меню Change Platen ("Замена валика") > Change Platen ("Замена валика"). Исходное значение : 30 км Опции настройки : от 1 до 30 км	
<p><input type="checkbox"/> Примечание С подробной информацией об уведомлениях можно ознакомиться в главе "3.4 Уведомления (стр. 153).</p>	

Звук			
System ("Система") > Sound ("Звук")			
Выбор опции зуммера			
1	<table border="1"> <tr> <td>Error Sound ("Звуковая индикация ошибки")</td> <td>Задание громкости звука зуммера для индикации ошибки.</td> </tr> </table>	Error Sound ("Звуковая индикация ошибки")	Задание громкости звука зуммера для индикации ошибки.
Error Sound ("Звуковая индикация ошибки")	Задание громкости звука зуммера для индикации ошибки.		
			

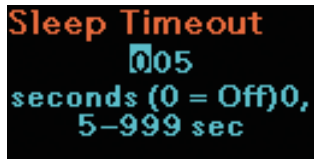
Звуковая индикация ошибки	
System ("Система") > Sound ("Звук") > Error Sound ("Звуковая индикация ошибки")	
Задание громкости звука зуммера для индикации ошибки.	
Исходное значение : Enabled ("Включено") Опции настройки : Enabled ("Включено"), Disabled ("Отключено")	
	

Экономия энергии		
System ("Система") > Energy Saving ("Экономия энергии")		
Для задания режима экономии энергии используются следующие элементы настройки:		
1	Sleep Timeout ("Время перехода в режим сна")	
2	Auto Power-Off ("Автоматическое отключение питания")	Задание промежутка времени, после которого питание принтера отключается, если принтер в это время не использовался.

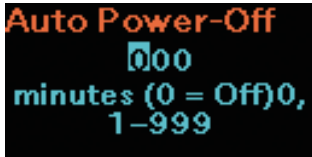
Режим сна	
System ("Система") > Energy Saving ("Экономия энергии") > Sleep Timeout ("Режим сна")	
Задание периода времени ожидания, после которого принтер переходит в Режим сна.	
<p>Исходное значение : 5 секунд</p> <p>Диапазон настройки : от 0 или 5 до 999</p> <hr/> <p> Примечание Если вы зададите значение 0, функция перехода в Режим сна будет деактивирована.</p>	
<p>Условия, при которых принтер не переходит в Режим сна</p> <ul style="list-style-type: none"> • Во время работы устройства в режиме настройки, регулировки или загрузки данных • В случае, если уровень заряда аккумулятора принтера является низким (Ошибка 1043) • Если в принтер не установлен аккумулятор (Ошибка 1060) • В случае выхода значения температуры принтера за пределы допустимых значений (Ошибка 1022, 1064, 1065) <p>Условия, при которых принтер выходит из режима сна</p> <ul style="list-style-type: none"> • При закрытии и повторном открытии крышки • В процессе приема принтером данных • При нажатии любой из кнопок принтера • При изъятии аккумулятора из принтера в состоянии подключения к адаптеру питания (Ошибка 1060) • При отключении или подключении адаптера питания. • При отключении или подключении кабеля USB. • При завершении процесса зарядки. • При обнаружении принтером состояния низкого заряда аккумулятора (Ошибка 1043) • При выборе режима Автоматического отключения питания ("Auto Power-Off") <p>* Если вы нажмете любую из кнопок в то время как принтер находится в режиме сна, принтер перейдет в нормальный режим работы. После перехода принтера в нормальный режим нажмите только что нажатую вами кнопку снова.</p> <p>* Если принтер перешел в режим сна в состоянии подключенного локального беспроводного соединения, при поступлении каких-либо данных на вход принтера устройство перейдет в нормальный режим работы. Однако если вы временно переместите принтер в точку, находящуюся вне пределов досягаемости точки доступа, принтер отключится от беспроводного соединения. Для того чтобы снова установить локальное беспроводное соединение, нажмите любую кнопку, чтобы выйти из режима сна (для модели, поддерживающей локальное беспроводное соединение).</p>	

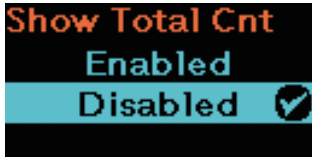
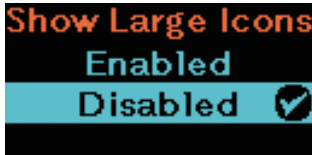
Автоматическое выключение питания	
<p>System ("Система") > Energy Saving ("Экономия энергии") > Auto Power-Off ("Автоматическое выключение питания")</p> <p>Задание периода времени ожидания, после которого питание принтера отключается, если он в это время не использовался.</p> <p>Исходное значение : 0 минут (отключено) Диапазон настройки : от 0 до 999 минут</p> <hr/> <p> Примечание Если вы зададите значение 0, функция автоматического отключения питания будет деактивирована.</p> <hr/> <p>Условия, при которых автоматического отключения питания не происходит</p> <ul style="list-style-type: none"> • Во время работы устройства в режиме настройки, регулировки или загрузки данных • Во время зарядки аккумулятора • В случае выхода значения температуры принтера за пределы допустимых значений (Ошибка 1065) 	
Отображение общего количества отпечатанного материала	
<p>System ("Система") > Show Total Cnt ("Отображение общего количества отпечатанного материала")</p> <p>Активация либо деактивация отображения общего количества отпечатанного материала.</p> <p>В случае выбора опции Enabled ("Включено") общее количество отпечатанного материала отображается как на экране печати (экране онлайн-режима), так и на экране офлайн-режима (ожидания).</p> <p>Число, отображаемое в квадратных скобках справа от QTY ("Количество"), указывает на общее количество отпечатанного материала.</p> <p>Исходное значение : Disabled ("Отключено") Опции настройки : Enabled ("Включено"), Disabled ("Отключено")</p> <p>Включено: Индикация общего количества отпечатанного материала включена. Отключено: Индикация общего количества отпечатанного материала отключена.</p> <hr/> <p> Примечание При выключении питания принтера значение счетчика обнуляется (становится равным 0).</p>	
Отображать крупные пиктограммы	
<p>System ("Система") > Show Large Icons ("Отображать крупные пиктограммы")</p> <p>Активация либо деактивация отображения крупных пиктограмм</p> <p>Исходное значение : Disabled ("Отключено") Опции настройки : Enabled ("Включено"), Disabled ("Отключено")</p>	

Пароль		
System ("Система") > Password ("Пароль")		
Для задания пароля используются следующие элементы настройки:		
1	Password Enable ("Активация пароля")	Активация либо деактивация функции парольной защиты.
2	Install Security ("Безопасность при установке *.pkg")	Активация либо деактивация функции ввода пароля для загрузки *.pkg - пакетного файла.
3	NFC Security ("Безопасность NFC")	Задание опции безопасности при записи настроек в интерфейс NFC.
4	Change Pwd ("Изменить пароль")	Изменение пароля.





Активация пароля	
System ("Система") > Password ("Пароль") > Password Enable ("Активация пароля")	
Активация либо деактивация функции пароля. Если для функции пароля вы выбрали опцию Enabled ("Активировать"), заданный вами пароль будет необходимо вводить при входе в меню Settings ("Настройки") после запуска принтера, либо же через определенный период времени после переключения из режима настройки в нормальный режим.	
Исходное значение : Disabled ("Отключено") Опции настройки : Enabled ("Включено"), Disabled ("Отключено")	
Включено: Активировать опцию пароля. Выключено: Деактивировать опцию пароля.	
<p><input type="checkbox"/> Примечание</p> Паролем по умолчанию является комбинация цифр 0310. Вы можете изменить пароль, перейдя по пунктам меню Password ("Пароль") > Change Pwd ("Изменить пароль") > level1 ("уровень 1").	



Безопасность при установке *.pkg	
System ("Система") > Password ("Пароль") > Install Security ("Безопасность при установке *.pkg")	
Активация либо деактивация функции ввода пароля при загрузке пакетного файла (файла с расширением pkg).	
Исходное значение : Disabled ("Отключено")	
Опции настройки : None ("Отсутствует"), USB, Always ("Всегда")	
Отключено: При загрузке пакетного файла ввода пароля не требуется.	
USB: При загрузке пакетного файла из устройства USB требуется ввод пароля.	
Всегда: Ввод пароля требуется при загрузке пакетного файла как с компьютера, так и из устройства USB.	

Безопасность NFC	
System ("Система") > Password ("Пароль") > NFC Security ("Безопасность NFC")	
Использование функций безопасности в процессе записи настроек через интерфейс NFC.	
Исходное значение : None ("Отсутствует")	
Опции настройки : None ("Отсутствует"), Confirm ("Подтвердить"), Password ("Пароль")	
Отсутствует: Функции безопасности не используются.	
Подтвердить: Перед записью настроек через интерфейс NFC на экране появляется сообщение о необходимости их подтверждения.	
Пароль: В процессе записи настроек через интерфейс NFC требуется ввести пароль.	

Изменить пароль	
<p>System ("Система") > Password ("Пароль") > Change Pwd ("Изменить пароль")</p> <p>Смена пароля. Вы можете вводить только числа, количество цифр должно составлять от 4 до 32.</p> <p>Опции настройки : admin, manager, level1</p> <hr/> <p><input type="checkbox"/> Примечания</p> <ul style="list-style-type: none">• Пароли "admin" и "manager" предназначены для использования производственным и обслуживающим персоналом. Эти пароли изменить нельзя.• Значением по умолчанию для пароля "level1" является 0310. <hr/> <p>Сброс паролей</p> <p>Если вы забыли пользовательский пароль, вы можете сбросить его, вернув пароль по умолчанию.</p> <ol style="list-style-type: none">1. Выключите питание принтера, а затем включите его снова.2. При появлении на экране логотипа SATO нажмите и удерживайте кнопки  и  одновременно; затем (во время звучания сигнала зуммера) отпустите кнопки.3. Все пароли будут сброшены с возвратом значений по умолчанию; на дисплее отобразится экран нормального режима. <ul style="list-style-type: none">• Указанные выше процедуры являются временным решением, которое позволяет пользователям получить доступ к режиму настройки с использованием пароля по умолчанию.• После получения доступа к режиму настройки с использованием пароля по умолчанию установите пользовательский пароль опять.	

2.6.6 Меню инструментов

В Меню инструментов используются следующие элементы настройки:

Инструменты		
1	Test Print ("Тестовая печать")	Выполнение тестовой печати.
2	HEX-Dump ("Шестнадцатеричный дамп")	Выбор режима шестнадцатеричного дампа и способа обработки принимаемых буферных данных и файлов журнала.
3	Reset ("Сброс")	Возврат к начальным настройкам принтера.
4	Service ("Обслуживание")	Это – элементы для технического обслуживания. Предназначены исключительно для использования уполномоченным сервисным персоналом компании SATO.
5	Factory ("Заводские настройки")	Это – элементы для технического обслуживания. Предназначены исключительно для использования уполномоченным сервисным персоналом компании SATO.
6	Wi-Fi Site Survey ("Анализ сети Wi-Fi")	Анализ сети с целью определения силы сигнала в каждой из точек доступа и отображения либо печати результатов анализа.

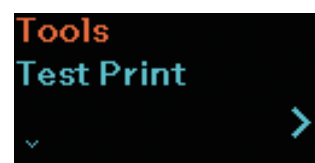



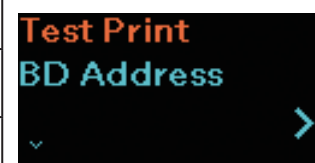

Тестовая печать		
Tools ("Инструменты") > Test Print ("Тестовая печать")		
При выполнении пробной печати используются следующие элементы настройки:		
1	BD Address («Bluetooth-адрес, BD_ADDR»)	Выполнение пробной печати адреса в двоичном формате с двухмерным штрих-кодом и Кодом 39 ("Code 39")
2	Factory ("Заводская пробная печать")	Выполнение заводской пробной печати.
3	Configure List ("Список настроек")	Печать данных конфигурации принтера.
4	Configure QR ("QR-код с настройками")	Печать данных конфигурации двухмерным штрих-кодом.
5	Paper Sensor ("Датчик бумаги")	Печать графического изображения, соответствующего форме сигнала датчика этикеток.

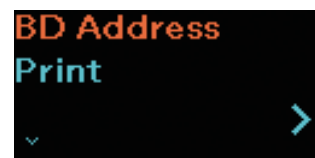





Bluetooth-адрес, BD_ADDR		
Tools ("Инструменты") > Test Print ("Тестовая печать") > BD Address («Bluetooth-адрес, BD_ADDR»)		
Для выполнения пробной печати адреса в двоичном формате используются следующие элементы настройки:		
1	Print ("Печать")	Выполнение пробной печати. Для прекращения процесса пробной печати нажмите кнопку ► /→ или ◀/←.
2	Pitch ("Продольное положение")	Задание координат положения печати. Исходное значение : 0 точек ("dot") Диапазон настройки : от -30 до 30 точек ("dots")
3	Offset ("Смещение")	Задание координат положения остановки этикетки. Исходное значение : 0 точек ("dot") Диапазон настройки : от -30 до 30 точек ("dots")
4	Darkness Adjust ("Настройка яркости")	Точная настройка параметра яркости печати. Исходное значение : 50 Диапазон настройки : от 0 до 99 точек <div style="border: 1px solid black; padding: 2px;"> Примечание 0 соответствует наиболее светлой, а 99 – наиболее тёмной печати. </div>
<div style="border: 1px solid black; padding: 5px;"> Примечания <ul style="list-style-type: none"> • Значения Продольного положения ("Pitch"), Смещения ("Offset") и Настройки яркости ("Darkness Adjust"), устанавливаемые в меню BD Address («Bluetooth-адрес, BD_ADDR»), дублируются в настройках тех же самых элементов в Меню заводской тестовой печати ("Factory Menu"), Меню списка настроек ("Configure List Menu"), Меню списка настроек в виде QR-кода и Меню датчика бумаги ("Paper Sensor Menu"). • Значения Продольного положения ("Pitch"), Смещения ("Offset") и Настройки яркости ("Darkness Adjust"), заданные в меню Bluetooth-адреса ("BD Address"), дублируются в настройках тех же самых элементов в Режиме регулировки ("Adjustment Mode") (☞ стр. 63). </div>		

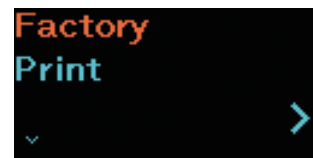

Заводская тестовая печать		
Tools ("Инструменты") > Test Print ("Тестовая печать") > Factory ("Заводская тестовая печать")		
Для выполнения заводской тестовой печати используются следующие настройки:		
1	Print ("Печать")	Выполнение пробной печати. Для прекращения процесса пробной печати нажмите кнопку  /→ или  .
2	Pitch ("Продольное положение")	Задание координат положения печати. Исходное значение : 0 точек ("dot") Диапазон настройки : от -30 до 30 точек ("dots")
3	Offset ("Смещение")	Задание координат положения остановки этикетки. Исходное значение : 0 точек ("dot") Диапазон настройки : от -30 до 30 точек ("dots")
4	Darkness Adjust ("Настройка яркости")	Точная настройка параметра яркости печати. Исходное значение : 50 Диапазон настройки : от 0 до 99 точек <hr/>  Примечание 0 соответствует наиболее светлой, а 99 – наиболее темной печати. <hr/>
<hr/>  Примечания <ul style="list-style-type: none"> • Значения Продольного положения ("Pitch"), Смещения ("Offset") и Настройки яркости ("Darkness Adjust"), устанавливаемые в Меню заводской тестовой печати ("Factory Menu"), дублируются в настройках тех же самых элементов в меню BD Address («Bluetooth-адрес, BD_ADDR»), Меню списка настроек ("Configure List Menu"), Меню списка настроек в виде QR-кода ("Configure QR Menu") и Меню датчика бумаги ("Paper Sensor Menu"). • Значения Продольного положения ("Pitch"), Смещения ("Offset") и Настройки яркости ("Darkness Adjust"), заданные в меню Bluetooth-адреса ("BD Address"), дублируются в настройках тех же самых элементов в Режиме регулировки ("Adjustment Mode") (↩ стр. 63). <hr/>		





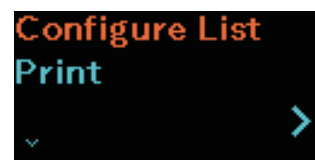

Список настроек		
Tools ("Инструменты") > Test Print ("Тестовая печать") > Configure List ("Список настроек")		
Для выполнения пробной печати списка настроек принтера используются следующие элементы настройки:		
1	Print ("Печать")	Выполнение пробной печати. Для прекращения процесса пробной печати нажмите кнопку  или  .
2	Label Length ("Длина этикетки")	Задание длины этикеток, используемых для пробной печати. Исходное значение : 800 точек ("dot") Диапазон настройки : от 400 до 1600 точек ("dots")
3	Pitch ("Продольное положение")	Задание координат положения печати. Исходное значение : 0 точек ("dot") Диапазон настройки : от -30 до 30 точек ("dots")
4	Offset ("Смещение")	Задание координат положения остановки этикетки. Исходное значение : 0 точек ("dot") Диапазон настройки : от -30 до 30 точек ("dots")
5	Darkness Adjust ("Настройка яркости")	Точная настройка параметра яркости печати. Исходное значение : 50 Диапазон настройки : от 0 до 99 точек <hr/>  Примечание 0 соответствует наиболее светлой, а 99 – наиболее темной печати. <hr/>
 Примечания <ul style="list-style-type: none"> • Значения Длины этикетки ("Label Length"), Продольного положения ("Pitch"), Смещения ("Offset") и Настройки яркости ("Darkness Adjust"), устанавливаемые в меню Configure List ("Список настроек"), дублируются в настройках тех же самых элементов в Меню Bluetooth-адреса ("BD Address Menu"), Меню заводской тестовой печати ("Factory Menu"), меню Списка настроек в виде QR-кода ("Configure QR Menu") и Меню датчика бумаги ("Paper Sensor Menu"). • Значения Продольного положения ("Pitch"), Смещения ("Offset") и Настройки яркости ("Darkness Adjust"), заданные в Меню списка настроек ("Configure List Menu"), дублируются в настройках тех же самых элементов в Режиме регулировки ("Adjustment Mode") (стр. 63). 		

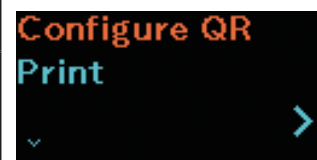

QR-код с настройками		
Tools ("Инструменты") > Test Print ("Тестовая печать") > Configure QR ("QR-код с настройками")		
Для выполнения пробной печати списка настроек в виде QR-кода используются следующие элементы настройки:		
1	Print ("Печать")	Выполнение пробной печати. Для прекращения процесса пробной печати нажмите кнопку ► /→ или ◀/←.
2	Label Length ("Длина этикетки")	Задание длины этикеток, используемых для пробной печати. Исходное значение : 800 точек ("dot") Диапазон настройки : от 400 до 1600 точек ("dots")
3	Pitch ("Продольное положение")	Задание координат положения печати. Исходное значение : 0 точек ("dot") Диапазон настройки : от -30 до 30 точек ("dots")
4	Offset ("Смещение")	Задание координат положения остановки этикетки. Исходное значение : 0 точек ("dot") Диапазон настройки : от -30 до 30 точек ("dots")
5	Darkness Adjust ("Настройка яркости")	Точная настройка параметра яркости печати. Исходное значение : 50 Диапазон настройки : от 0 до 99 точек <hr/> <input type="checkbox"/> Примечание 0 соответствует наиболее светлой, а 99 – наиболее темной печати. <hr/>
<input type="checkbox"/> Примечания <ul style="list-style-type: none"> • Значения Длины этикетки ("Label Length"), Продольного положения ("Pitch"), Смещения ("Offset") и Настройки яркости ("Darkness Adjust"), устанавливаемые в меню Configure QR ("QR-код с настройками"), дублируются в настройках тех же самых элементов в Меню Bluetooth-адреса ("BD Address Menu"), Меню заводской тестовой печати ("Factory Menu"), Меню списка настроек ("Configure List Menu") и Меню датчика бумаги ("Paper Sensor Menu"). • Значения Продольного положения ("Pitch"), Смещения ("Offset") и Настройки яркости ("Darkness Adjust"), заданные в Меню QR-кода со списком настроек ("Configure QR Menu"), дублируются в настройках тех же самых элементов в Режиме регулировки ("Adjustment Mode") (стр. 63). 		



Датчик бумаги		
Tools ("Инструменты") > Test Print ("Тестовая печать") > Paper Sensor ("Датчик бумаги")		
Для выполнения пробной печати данных Датчика бумаги используются следующие элементы настройки:		
1	Print ("Печать")	Выполнение пробной печати. Для прекращения процесса пробной печати нажмите кнопку  /→ или  /←.
2	Label Length ("Длина этикетки")	Задание длины этикеток, используемых для пробной печати. Исходное значение : 800 точек ("dot") Диапазон настройки : от 400 до 1600 точек ("dots")
3	Pitch ("Продольное положение")	Задание координат положения печати. Исходное значение : 0 точек ("dot") Диапазон настройки : от -30 до 30 точек ("dots")
4	Offset ("Смещение")	Задание координат положения остановки этикетки. Исходное значение : 0 точек ("dot") Диапазон настройки : от -30 до 30 точек ("dots")
5	Darkness Adjust ("Настройка яркости")	Точная настройка параметра яркости печати. Исходное значение : 50 Диапазон настройки : от 0 до 99 точек <hr/>  Примечание 0 соответствует наиболее светлой, а 99 – наиболее темной печати. <hr/>
<hr/>  Примечания <ul style="list-style-type: none"> • Значения Длины этикетки ("Label Length"), Продольного положения ("Pitch"), Смещения ("Offset") и Настройки яркости ("Darkness Adjust"), устанавливаемые в меню Paper Sensor ("Датчик бумаги"), дублируются в настройках тех же самых элементов в Меню Bluetooth-адреса ("BD Address Menu"), Меню заводской тестовой печати ("Factory Menu"), Меню списка настроек ("Configure List Menu") и Меню QR-кода со списком настроек ("Configure QR Menu"). • Значения Продольного положения ("Pitch"), Смещения ("Offset") и Настройки яркости ("Darkness Adjust"), заданные в Меню датчика бумаги ("Paper Sensor Menu"), дублируются в настройках тех же самых элементов в Режиме регулировки ("Adjustment Mode") (↩ стр. 63) . <hr/>		

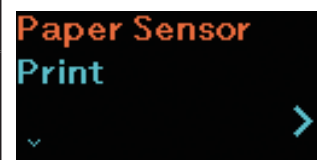



Шестнадцатеричный дамп		
Tools Tools ("Инструменты") > Hex-Dump ("Шестнадцатеричный дамп") HEX-Dump		
Для сохранения содержимого приёмного буфера используются следующие элементы настройки:		
1	Hex Dump Mode ("Режим шестнадцатеричного дампа")	Активация либо деактивация режима шестнадцатеричного дампа.
2	Buffer Dump ("Дамп буфера")	Сохранение принятых данных буфера в памяти принтера.
3	Log Files ("Сохранённые дампы")	Управление файлами журнала принятых данных, созданных в режиме шестнадцатеричного дампа и дампа буфера.











Режим шестнадцатеричного дампа	
Tools ("Инструменты") > Hex-Dump ("Шестнадцатеричный дамп") > Hex Dump Mode ("Режим шестнадцатеричного дампа")	
Активация либо деактивация Режим шестнадцатеричного дампа. Если вы выберете опцию Enabled ("Активировано") для Режим шестнадцатеричного дампа, принтер будет распечатывать принятые данные с одновременным созданием в разделе памяти (папке) hexdump/ соответствующего файла дампа.	
Исходное значение : Disabled ("Отключено") Опции настройки : Enabled ("Включено"), Disabled ("Отключено")	
<p> Примечания</p> <ul style="list-style-type: none"> • Если вы активируете Режим шестнадцатеричного дампа, в строке пиктограмм состояния будут отображаться буквы "HEX". • Вы можете сохранить до десяти файлов дампов для каждого типа интерфейса. В зависимости от размера такого файла, количество файлов, которые вы можете сохранить, может быть меньше десяти. • Ниже приведена подробная информация о файлах в разделе памяти hexdump/: <ul style="list-style-type: none"> • BT00xx.bin: Данные, полученные через Bluetooth. • WIRI00xx.bin: Данные, полученные через локальную беспроводную сеть. • USB00xx.bin: Данные, полученные через порт USB. • Файл сохраняется тогда, когда размер массива принятых данных достигает величины 1024 КБ, или же когда принтер не принимает никаких данных в течение 60 секунд. • Вы можете осуществлять печать файлов или их удаление из меню Log Files ("Сохранённые дампы"). 	





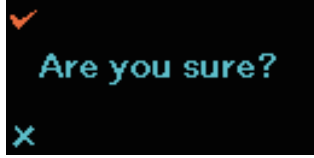

Дамп буфера	
<p>Tools ("Инструменты") > Hex-Dump ("Шестнадцатеричный дампы") > Buffer Dump ("Дамп буфера")</p> <p>Сохранение данных приёмного буфера в раздел памяти принтера (папку) /buff. Дамп буфера доступен лишь в том случае, если вы выбрали опцию Disabled ("Деактивировано") для Режим шестнадцатеричного дампа.</p> <hr/> <p> Примечания</p> <ul style="list-style-type: none"> • Файлы дампов приёмного буфера создаются для каждого типа интерфейса. • Ниже приведена подробная информация о файлах, создаваемых внутри буфера: <ul style="list-style-type: none"> • BT0001.bin: Данные, полученные через Bluetooth. • WIRI0001.bin: Данные, полученные через локальную беспроводную сеть. • USB0001.bin: Данные, полученные через USB. • При повторном выполнении операции снятия дампа приёмного буфера, предыдущий аналогичный файл будет перезаписан. • Вы можете осуществлять печать файлов или их удаление из меню Log Files ("Сохранённые дампы"). 	

Сохранённые дампы		
<p>Tools ("Инструменты") > Hex-Dump ("Шестнадцатеричный дампы") > Log Files ("Сохранённые дампы")</p> <p>Для управления файлами, которые были созданы в режиме шестнадцатеричного дампа и дампа буфера, используются следующие элементы настройки:</p>		
1	Remove ("Удалить")	Удалить файлы принятых данных.
2	Print ("Печатать")	Напечатать файлы принятых данных.
		

Удалить	
<p>Tools ("Инструменты") > Hex-Dump ("Шестнадцатеричный дампы") > Log Files ("Сохранённые дампы") > Remove ("Удалить")</p> <p>Удаление файлов принятых данных осуществляется следующим образом:</p> <ol style="list-style-type: none"> 1. Выберите тип файла, который вы желаете удалить. <ul style="list-style-type: none"> • buff/: Данные буфера, сохраненные после того, как вы выполнили операцию создания Дампа буфера ("Buffer Dump")/ • hexdump/: Принятые данные, созданные с использованием Режим шестнадцатеричного дампа ("Hex Dump Mode"). 2. Выберите файл, который вы желаете удалить. 	

Печатать			
Tools ("Инструменты") > Hex-Dump ("Шестнадцатеричный дампы") > Log Files ("Сохранённые дампы") > Print ("Печатать")			
<p>Печать файлов принятых данных осуществляется следующим образом:</p> <ol style="list-style-type: none"> Выберите тип файла, который вы желаете напечатать. <ul style="list-style-type: none"> buff/: Данные буфера, сохраненные после выполнения операции создания Дампа буфера ("Buffer Dump"). hexdump/: Принятые данные, созданные с использованием Режим шестнадцатеричного дампа ("Hex Dump Mode"). Выберите файл, который вы желаете напечатать. 			
Выбрать			
Tools ("Инструменты") > Reset ("Обнулить") > Select ("Выбрать")			
Для выбора элементов, подлежащих сбросу, используются следующие элементы настройки:			
1	Data ("Данные")		Сброс данных, сохраненных в памяти принтера.
2	Data & Set. ("Данные и настройки")		Сброс данных и настроек принтера.
3	Settings ("Настройки")	Сброс значений настроек принтера.	
 <p>В общем случае, необходимости в проведении операции сброса нет. Проведение такой операции может изменить условия печати.</p>			
Данные			
Tools ("Инструменты") > Reset ("Обнулить") > Select ("Выбрать") > Data ("Данные")			
<p>Сброс данных, сохраненных в памяти принтера. Сбросу подлежат данные шрифтов и графики, сохраненные в памяти принтера.</p> <hr/> <p> Примечание</p> <p>Во время отображения на дисплее надписи "Are you sure?" ("Вы уверены?") нажмите кнопку  () для выполнения операции. Для отмены операции нажмите кнопку  (x).</p> <hr/>			

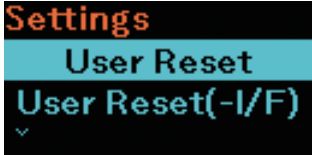
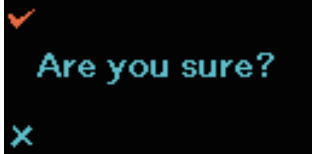
Данные и настройки	
<p>Tools ("Инструменты") > Reset ("Обнулить") > Select ("Выбрать") > Data & Settings ("Данные и настройки")</p> <p>Сброс данных и значений настроек принтера. Сбросу подлежат данные шрифтов и графики, сохраненные в памяти принтера.</p> <p>Опции настройки : User Reset ("Пользовательский сброс"), User Reset (-I/F) ("Пользовательский сброс (интерфейсы)", Factory Reset ("Заводской сброс"), Factory Reset (-I/F) ("Заводской сброс (не интерфейсы)", Interface ("Интерфейс"), Printing ("Печать")</p> <p>Пользовательский сброс: Сброс данных и значений настроек. Пользовательский сброс (не интерфейсы): Сброс данных и значений настроек, кроме Меню интерфейса ("Interface Menu"). Заводской сброс: Сброс до состояния поставки с завода. Заводской сброс (не интерфейсы): Сброс элементов, кроме Меню интерфейса ("Interface Menu"), до состояния поставки с завода. Интерфейс: Сброс данных и значений настройки в Меню интерфейса ("Interface Menu"). Печать: Сброс данных и значений настройки в Меню печати ("Printing Menu")</p> <hr/> <p> Примечание</p> <ul style="list-style-type: none"> Исходные значения каждой настройки приведены в разделе "2.7 Список исходных значений" (стр. 128). Во время отображения на дисплее надписи "Are you sure?" ("Вы уверены?") нажмите кнопку / () для выполнения операции. Для отмены операции нажмите кнопку / (x). 	 

Настройки	
<p>Tools ("Инструменты") > Reset ("Обнулить") > Select ("Выбрать") > Settings ("Настройки")</p> <p>Выбор элементов настройки принтера, подлежащих сбросу.</p> <p>Опции настройки : User Reset ("Пользовательский сброс"), User Reset (-I/F) ("Пользовательский сброс (-I/F)", Factory Reset ("Заводской сброс"), Factory Reset (-I/F) ("Заводской сброс (-I/F)", Interface ("Интерфейс"), Printing ("Печать")</p> <p>Пользовательский сброс: Сброс данных и значений настроек. Пользовательский сброс (не интерфейсы): Сброс данных и значений настроек, кроме Меню интерфейса ("Interface Menu"). Заводской сброс: Сброс до состояния поставки с завода. Заводской сброс (не интерфейсы): Сброс элементов, кроме Меню интерфейса ("Interface Menu"), до состояния поставки с завода. Интерфейс: Сброс данных и значений настройки в Меню интерфейса ("Interface Menu"). Печать: Сброс данных и значений настройки в Меню печати ("Printing Menu")</p> <hr/> <p> Примечание</p> <ul style="list-style-type: none"> Исходные значения каждой настройки приведены в разделе "2.7 Список исходных значений" (стр. 128). Во время отображения на дисплее надписи "Are you sure?" ("Вы уверены?") нажмите кнопку / () для выполнения операции. Для отмены операции нажмите кнопку / (x). 	 

Анализ сети Wi-Fi (только для модели PW208NX с опцией Wireless LAN)	
Tools ("Инструменты") > Wi-Fi Survey ("Анализ сети Wi-Fi") Выполнение анализа силы сигнала в каждой из точек доступа и отображение либо печать результатов анализа.	
1	SiteSurveyDisp. ("Отображение результатов анализа сети")
2	SiteSurveyPrint ("Печать результатов анализа сети")

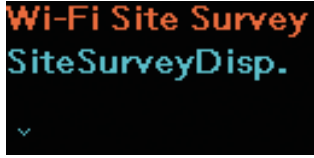
A screenshot of a software interface titled "Wi-Fi Site Survey SiteSurveyDisp.". The text is displayed in orange and blue on a black background. A small blue downward-pointing arrow is visible below the text.

2.6.7 Информационное меню

В Информационном меню нельзя изменить значения настройки отображаемых элементов.

В Информационном меню отображаются следующие визуальные элементы:

Информация		
1	Build Version ("Версия сборки")	Отображает версию прошивки.
2	Applications ("Приложения")	Отображает версии установленных в принтере приложений.
3	Installation Log ("Журнал установки")	Отображает дату журнала установки. (Не отображается при отсутствии данных в журнале).
4	Print Module ("Модуль печати")	Отображает информацию о модуле печати.
5	Sensor Module ("Модуль датчика")	Отображает информацию о модуле датчика.
6	Counters ("Счетчики")	Отображает информацию о счетчиках
7	Active printing ("Активная печать")	Отображает информацию о настройках активных операций печати.
8	IPv4 Address ("Адрес IPv4")	Отображает адрес IPv4. (Для модели с опцией Wireless LAN)
9	IPv6 Address ("Адрес IPv6")	Отображает адрес IPv6. (Для модели с Wireless LAN). Данный элемент не отображается при выборе опции Wi-Fi Direct.
10	Wi-Fi MAC ("MAC-адрес Wi-Fi")	Отображает MAC-адрес Wireless LAN. (Для модели с Wireless LAN)
11	Wi-Fi Region ("Регион Wi-Fi")	Отображает информацию об региональных особенностях радиointерфейса Wireless LAN. (Для модели с Wireless LAN)
12	Wi-Fi Status ("Состояние Wi-Fi")	Отображает состояние Wireless LAN. (Для модели с Wireless LAN)
13	Wi-Fi Direct	Отображает информацию о соединениях Wi-Fi Direct только в том случае, если принтер подключен к сети Wi-Fi Direct.
14	Wi-Fi Versions ("Версии Wi-Fi")	Отображает версию беспроводной локальной сети. (Для модели Wireless LAN)

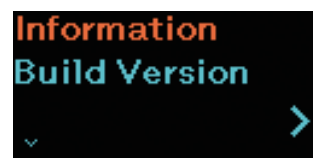

Версия сборки		
Information ("Информация") > Build Version ("Версия сборки")		
Отображает информацию о данном принтере и его версию.		
1	Name ("Имя")	Отображает имя версии сборки.
2	Date ("Дата")	Отображает дату версии сборки.
3	Checksum ("Контрольная сумма")	Отображает контрольную сумму версии сборки.
4	Kernel Version ("Версия ядра")	Отображает версию ядра.
5	Boot Version ("Загрузочная версия")	Отображает загрузочную версию.



Загрузочная версия		
Information ("Информация") > Build Version ("Версия сборки") > Boot Version ("Загрузочная версия")		
Отображает загрузочную версию данного принтера следующим образом:		
1	Disks ("Диски")	Отображает диски.
2	Warp!!-mode ("Режим Warp!!")	Активация или деактивация Режимы Warp!!
3	Release Date ("Дата выпуска")	Отображает дату сборки загрузочной версии.

```

Boot Version
Disks
      8
  
```

Модуль печати		
Information ("Информация") > Print Module ("Модуль печати")		
Отображает информацию о модуле печати данного принтера следующим образом:		
1	Boot ("Загрузочная")	Отображает версию загрузочной прошивки.
2	Main ("Основная")	Отображает версию основной прошивки.

```

Print Module
Main
  >
  
```

Основная прошивка		
Information ("Информация") > Print Module ("Модуль печати") > Main ("Основная прошивка")		
Отображает информацию об основной прошивке.		
1	Name ("Имя")	Отображает имя основной прошивки.
2	Release Date ("Дата выпуска")	Отображает дату выпуска основной прошивки.

```

Main
Name
  3.0.0-beta8
  
```

Модуль датчика		
Information ("Информация") > Sensor Module ("Модуль датчика")		
Отображает информацию о модуле датчика данного принтера следующим образом:		
1	Boot ("Загрузочная")	Отображает версию загрузочной прошивки
2	Main ("Основная")	Отображает версию основной прошивки.



```

Sensor Module
Boot
  >
  
```

Загрузочная		
Information ("Информация") > Sensor Module ("Модуль датчика") > Boot ("Загрузочная")		
Отображает информацию о загрузочной прошивке данного принтера следующим образом:		
1	Name ("Имя")	Отображает имя прошивки
2	Release Date ("Дата выпуска")	Отображает дату выпуска прошивки
3	Checksum ("Контрольная сумма")	Отображает контрольную сумму загрузочной прошивки.

```

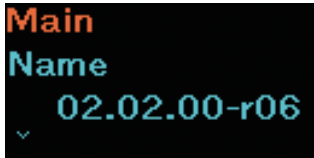
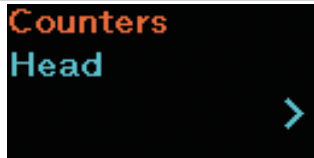
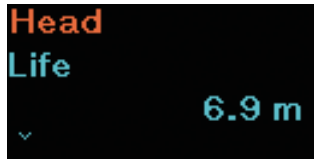
Boot
Name
  02.02.00-r01
  
```

Основная			
Information ("Информация") > Sensor Module ("Модуль датчика") > Main ("Основная") Отображает информацию о главных прошивках данного принтера следующим образом:			
1	Name ("Имя")	Отображает имя основной прошивки.	
2	Release Date ("Дата выпуска")	Отображает дату выпуска основной прошивки.	
3	Checksum ("Контрольная сумма")	Отображает контрольную сумму основной прошивки.	
Счетчики			
Information ("Информация") > Counters ("Счетчики") Отображает информацию о счетчиках данного принтера следующим образом:			
1	Печатающая головка ("Print Head")	Отображает счетчик расстояния, отработанного печатающей головкой данного принтера.	
Головка			
Information ("Информация") > Counters ("Счетчики") > Head ("Головка") Отображает счетчики расстояния, отработанного печатающей головкой данного принтера.			
1	Life ("Срок службы")	Отображает текущее значение расстояния, отработанного печатающей головкой.	
2	Head 1 ("Головка 1")	Параметр Головка 1 отображает текущее значение расстояния, отработанного печатающей головкой. При замене печатающей головки значение счетчика для Головки 1 передается параметру Головка 2, а отсчет значений для параметра Головка 1 снова начинается с 0.	
3	Head 2 ("Головка 2")		
4	Head 3 ("Головка 3")		
Активная печать			
Information ("Информация") > Active Printing ("Активная печать") Отображает информацию о параметрах активных операций печати следующим образом:			
1	Print Mode ("Режим печати")	Отображает текущий Режим печати.	
2	Sensor Type ("Тип датчика")	Отображает используемый тип датчика положения этикеток.	
Wi-Fi Direct			
Information ("Информация") > Wi-Fi Direct Отображает информацию о соединении Wi-Fi Direct только в том случае, если принтер подключен к сети стандарта Wi-Fi Direct			
1	SSID	Отображает SSID.	
2	Role ("Роль")	Отображает состояние соединения Wi-Fi Direct с использованием следующего элемента:	
3	GO: Group Owner ("Владелец группы")	Shows the device address.	
4	Device Address ("Адрес устройства")	Отображает адрес устройства.	
5	IP Address ("IP-адрес")	Отображает IP-адрес.	

2.7 Список исходных значений

Исходное значение – это значение настройки параметра принтера при его отправке с завода. Если вы выполните операцию сброса настроек принтера, значения этих настроек будут приведены к заводским. В таблицах ниже приведены исходные значения каждого элемента настройки и тип операции сброса, позволяющей вернуть исходные заводские настройки принтера.



Как правило, нет необходимости выполнять сброс.
Проведение такой операции может изменить условия печати.

2.7.1 Меню печати

Опции настройки	Исходная настройка/ исходное значение	Пользовательский сброс	Заводской сброс
Label Length ("Длина этикетки")	1760 точек ("dots")	<input type="radio"/>	<input type="radio"/>
Label Width ("Ширина этикетки")	440 точек ("dots")	<input type="radio"/>	<input type="radio"/>
Auto Measure ("Автоматическое определение длины")	Отключено ("Disabled")	<input type="radio"/>	<input type="radio"/>
Speed ("Скорость")	4 дюйма в секунду	<input type="radio"/>	<input type="radio"/>
Print Mode ("Режим печати")	Отрывной	<input type="radio"/>	<input type="radio"/>
Sensor Type ("Тип датчика")	для модели PW208NX: Датчик метки для модели PW208mNX: Отсутствует	<input type="radio"/>	<input type="radio"/>
Peeling Setting ("Настройка параметров отслаивания") (только для модели PW208N)	–	–	–
Backfeed ("Обратная подача")	Перед	<input type="radio"/>	<input type="radio"/>
Sensor Type ("Тип датчика")	Датчик метки	–	–
Darkness Range ("Диапазон яркости")	A	<input type="radio"/>	<input type="radio"/>
Darkness ("Яркость")	5	<input type="radio"/>	<input type="radio"/>
Imaging ("Формирование изображения")	–	–	–
Vertical ("По вертикали")	0 точек ("dots")	<input type="radio"/>	<input type="radio"/>
Horizontal ("По горизонтали")	0 точек ("dots")	<input type="radio"/>	<input type="radio"/>

Опции настройки	Исходная настройка/ исходное значение	Пользовательский сброс	Заводской сброс
Advanced ("Расширенные настройки")	–	–	–
Calibrate ("Калибровка")	Auto-Calibration ("Автоматическая калибровка")	–	–
Auto-Calibration ("Автоматическая калибровка")	для модели PW208NX: Gap ("Датчик зазора") + I-Mark ("Датчик метки")	Нет	Нет
	для модели PW208NX: I-Mark ("Датчик метки")	Нет	Нет
Gap Sensor ("Датчик зазора")	–	–	–
Emission Level ("Уровень излучения")	3	Нет	Нет
Receiving Level ("Уровень приема")	64	Нет	Нет
Slice Level ("Уровень среза")	0,0 В (автоматически)	Нет	Нет
I-Mark Sensor ("Датчик метки")	–	–	–
Emission Level ("Уровень излучения")	3	Нет	Нет
Receiving Level ("Уровень приема")	64	Нет	Нет
Slice Level ("Уровень среза")	0,0 В (автоматически)	Нет	Нет
Head Check ("Проверка головки")	All ("Все")	<input type="radio"/>	<input type="radio"/>
Head Chk Mode ("Режим проверки головки")	Always ("Всегда")	<input type="radio"/>	<input type="radio"/>
Every Page ("Каждую страницу")	1	<input type="radio"/>	<input type="radio"/>
Chk Media size ("Проверка размера этикеток")	Disabled ("Отключено")	<input type="radio"/>	<input type="radio"/>
Adjustments ("Настройка параметров")	–	–	–
Offset ("Смещение")	0 dot ("0 точек")	Нет	Нет
Pitch ("Продольное положение")	0 dot ("0 точек")	Нет	Нет
Darkness Adjust ("Настройка яркости")	50	Нет	Нет
Start Online ("Запуск в онлайн-режиме")	Enabled ("Активировано")	<input type="radio"/>	<input type="radio"/>
Feed After Error ("Подавать после ошибки")	Disabled ("Деактивировано")	<input type="radio"/>	<input type="radio"/>
Feed At P-On ("Подавать при включении")	Disabled ("Деактивировано")	<input type="radio"/>	<input type="radio"/>
Finisher Feed ("Подача при завершении")	0 dot ("0 точек")	<input type="radio"/>	<input type="radio"/>
Paper End Sensor ("Датчик конца бумаги") (только для модели PW208NX)	Использование датчика метки:	<input type="radio"/>	<input type="radio"/>
Prioritize ("Приоритет настроек")	Commands ("Команды")	<input type="radio"/>	<input type="radio"/>
Reprint ("Повторная печать")	Disabled ("Отключено")	<input type="radio"/>	<input type="radio"/>
Print End Pos. ("Положение окончания печати")	0 dot ("0 точек")	<input type="radio"/>	<input type="radio"/>
Dispenser Mode ("Режим печати с отделителем")	для модели PW208NX: Auto ("Автоматически") для модели PW208mNX: None ("Отсутствует")	<input type="radio"/>	<input type="radio"/>

2.7.2 Меню интерфейса

Опции настройки	Исходная настройка/ исходное значение	Пользовательский сброс	Заводской сброс
Network ("Сеть")	–	–	–
Settings ("Настройки")	–	–	–
Wi-Fi	–	–	–
Ipv4	–	–	–
Mode ("Режим")	DHCP	Да/связь*	Да/связь*
DHCP	–	Да/связь*	Да/связь*
IP Address ("IP-адрес")	000.000.000.000	Да/связь*	Да/связь*
Netmask ("Маска сети")	255.255.255.0	Да/связь*	Да/связь*
Gateway ("Шлюз")	000.000.000.000	Да/связь*	Да/связь*
DNS ("DNS-сервер")	000.000.000.000	Да/связь*	Да/связь*
Ipv6	–	–	–
Mode ("Режим")	Disabled ("Отключено")	Да/связь*	Да/связь*
DHCP	–	Да/связь*	Да/связь*
IP Address ("IP-адрес")	::	Да/связь*	Да/связь*
Prefix Length ("Длина префикса")	64	Да/связь*	Да/связь*
Gateway ("Шлюз")	::	Да/связь*	Да/связь*
DNS("DNS-сервер")	::	Да/связь*	Да/связь*
Proxu ("Прокси-сервер")	–	–	–
Enabled ("Активировано")	Disabled ("Деактивировано")	Да/связь*	Да/связь*
Server ("Сервер")	–	Да/связь*	Да/связь*
Exclude ("Исключить")	–	Да/связь*	Да/связь*
Wi-Fi Direct	–	–	–
Name ("Имя")	SATO PRINTER	Да/связь*	Да/связь*
SSID ("SSID")	SATO PRINTER	Да/связь*	Да/связь*
Hidden SSID ("Скрытый SSID")	Enabled ("Включено")	Да/связь*	Да/связь*
Mode ("Режим")	Ad-hoc ("Специальный")	Да/связь*	Да/связь*
Channel ("Канал")	6	Да/связь*	Да/связь*
Security ("Безопасность")	None ("Отсутствует")	Да/связь*	Да/связь*
WEP Conf. ("Конф. WEP")	–	–	–
Authentication ("Аутентификация")	Open System ("Открытая система")	Да/связь*	Да/связь*
Key Index ("Индекс ключа")	1	Да/связь*	Да/связь*

*: Указанные настройки и значения настроек связи в используемом состоянии не сбрасываются при выполнении операции Заводского сброса.

Опции настройки	Исходная настройка/ исходное значение	Пользовательский сброс	Заводской сброс
WPA Conf. ("Конф. WPA")	–	–	–
WPA Authentication ("Аутентификация WPA")	Personal ("Личный") (PSK)	Да/связь*	Да/связь*
EAP Conf. ("Конф. EAP")	–	–	–
EAP Mode ("Режим EAP")	FAST	Да/связь*	Да/связь*
Inner Method ("Внутренний метод")	MSCHAPv2	Да/связь*	Да/связь*
Inner Method ("Внутренний метод")	MSCHAPv2	Да/связь*	Да/связь*
Inner Method ("Внутренний метод")	MSCHAPv2	Да/связь*	Да/связь*
Username ("Имя пользователя")	–	Да/связь*	Да/связь*
Anon.Outer ID("Анонимный внешний идентификатор")	–	Да/связь*	Да/связь*
Verify Server Cert. ("Контроль сертификации сервера")	Enabled ("Включено")	Да/связь*	Да/связь*
PAC Auto Provisioning ("Автоматическая инициализация PAC")	Disabled ("Выключено")	Да/связь*	Да/связь*
Services ("Службы")	–	–	–
Port ("Порт")	–	–	–
Port1 ("Порт 1")	1024	Да/связь*	Да/связь*
Port2 ("Порт 2")	1025	Да/связь*	Да/связь*
Port3 ("Порт 3")	9100	Да/связь*	Да/связь*
Flow Control ("Контроль потока")	Status4	Да/связь*	Да/связь*
LPD ("Сервис LPD")	Enabled ("Включено")	Да/связь*	Да/связь*
DNS Lookup ("Поиск DNS")	Disabled ("Выключено")	Да/связь*	Да/связь*
FTP ("Протокол FTP")	Disabled ("Выключено")	Да/связь*	Да/связь*
FTP Timeout ("Истечение времени ожидания FTP")	Disabled ("Выключено")	Да/связь*	Да/связь*
Advanced ("Расширенные настройки")	–	–	–
ARP Announce ("Оповещения ARP")	–	–	–
Additional ("Дополнительные")	Enabled ("Включено")	Да/связь*	Да/связь*
Periodic ("Периодические")	300 sec. (300 секунд)	Да/связь*	Да/связь*

*: Указанные настройки и значения настроек связи в используемом состоянии не сбрасываются при выполнении операции Заводского сброса.

Опции настройки	Исходная настройка/ исходное значение	Пользовательский сброс	Заводской сброс
USB	–	–	–
Flow Control ("Контроль потока")	Status4	Да/связь*	Да/связь*
Bluetooth	–	–	–
Enable ("Активировать")	Enabled ("Активировано")	Да/связь*	Да/связь*
Name ("Имя")	SATO PRINTER_xxxxxxxxxx (xxx: отображение адреса в двоичном формате)	Да/связь*	Да/связь*
PIN Code ("ПИН-код")	0000	Да/связь*	Да/связь*
BD Address («Bluetooth-адрес, BD_ADDR»)	xxxxxxxxxxxx	Да/связь*	Да/связь*
Firm Version ("Версия прошивки")	spp3_vX.YY	Да/связь*	Да/связь*
Host Bd addr ("Bluetooth-адрес хоста, BD_ADDR")	–	Да/связь*	Да/связь*
IAP Ready ("Готовность микросхемы аутентификации IAP")	Enabled ("Активировано")	–	–
iOS Reconnect ("Повторное подключение iOS")	Disabled ("Деактивировано")	Да/связь*	Да/связь*
Authenticaiion ("Аутентификация")	None ("Отсутствует")		Да/связь*
ISI ("ISI - интервал опроса доступных устройств")	2048	Да/связь*	Да/связь*
ISW ("ISW - Длительность окна опроса доступных устройств")	18	Да/связь*	Да/связь*
PSI ("PSI - длительность интервала сигнального обмена (пейджинга)")	144	Да/связь*	Да/связь*
PSW ("PSW - длительность окна сигнального обмена (пейджинга)")	18	Да/связь*	Да/связь*
Give BD Address ("Показывать Bluetooth-адрес")	Enabled ("Активировано")	Да/связь*	Да/связь*
IO Compatible ("Совместимость ввода/вывода")	Disabled ("Деактивировано")	Да/связь*	Да/связь*
CRC Mode ("Режим контрольной суммы CRC")	Disabled ("Деактивировано")	Да/связь*	Да/связь*
Flow Control ("Контроль потока")	Status4	Да/связь*	Да/связь*
NFC	–	–	–
I/F Enable ("Включить интерфейс")	Enabled ("Активировано")	Да/связь*	Да/связь*
Ignore CR/LF ("Игнорирование символов перевода строки CR/LF ")	Disabled ("Деактивировано")	Да/связь*	Да/связь*
Ignore CAN/DLE ("Игнорирование символов CAN/DLE ")	Disabled ("Деактивировано")	Да/связь*	Да/связь*

*: Указанные настройки и значения настроек связи в используемом состоянии не сбрасываются при выполнении операции Заводского сброса.

2.7.3 Меню аккумулятора

Опции настройки	Исходная настройка/ исходное значение	Пользовательский сброс	Заводской сброс
Eco Charge ("Экономичная зарядка")	Disabled ("Деактивировано")	<input type="radio"/>	<input type="radio"/>
Full Charge P-Off ("Отключение питания после завершения зарядки")	Enabled ("Активировано")	<input type="radio"/>	<input type="radio"/>

2.7.4 Applications Menu

Опции настройки	Исходная настройка/ исходное значение	Пользовательский сброс	Заводской сброс
Protocol ("Протокол")	SBPL	<input type="radio"/>	<input type="radio"/>
SBPL ("Программный язык штрих-кодов SATO")	–	–	–
Show Error ("Отображать ошибки")	Disabled ("Деактивировано")	<input type="radio"/>	<input type="radio"/>
Standard Code ("Стандартный код")	Enabled ("Активировано")	<input type="radio"/>	<input type="radio"/>
Orientation ("Ориентация")	Portrait ("Книжная")	<input type="radio"/>	<input type="radio"/>
Font Settings ("Настройки шрифтов")	–	–	–
Zero Slash ("Перечеркивание нуля")	Enabled ("Активировано")	<input type="radio"/>	<input type="radio"/>
Kanji ("Символы кандзи")	–	–	–
Kanji Set ("Набор символов кандзи")	GB18030	<input type="radio"/>	<input type="radio"/>
Character Code ("Код символов")	SJIS	<input type="radio"/>	<input type="radio"/>
Kanji Style ("Стиль символов кандзи")	Gothic	<input type="radio"/>	<input type="radio"/>
Proportional ("Пропорциональный")	Enabled ("Активировано")	<input type="radio"/>	<input type="radio"/>
Code Page ("Кодовая страница")	858	<input type="radio"/>	<input type="radio"/>
€	d5	<input type="radio"/>	<input type="radio"/>
Compatible ("Совместимый")	–	–	–
CODE128(C)	Disabled ("Деактивировано")	<input type="radio"/>	<input type="radio"/>
Call Font/Log ("Порядок байтов в коде символа")	Disabled ("Деактивировано")	<input type="radio"/>	<input type="radio"/>
QTY Timing ("Обновление счётчика QTY")	Disabled ("Деактивировано")	<input type="radio"/>	<input type="radio"/>
Character Pitch ("Шаг символов")	Disabled ("Деактивировано")	<input type="radio"/>	<input type="radio"/>
SZPL	–	–	–
Label ("Этикетка")	–	–	–
Shift ("Сдвиг")	0 dot ("0 точек")	<input type="radio"/>	<input type="radio"/>
Top ("Верх")	0 dot ("0 точек")	<input type="radio"/>	<input type="radio"/>
Caret ("Карет")	94 (^)	<input type="radio"/>	<input type="radio"/>
Delimiter ("Разделитель")	44(,)	<input type="radio"/>	<input type="radio"/>

Опции настройки	Исходная настройка/ исходное значение	Пользовательский сброс	Заводской сброс
Tilde ("Тильда")	1266 (~)	<input type="radio"/>	<input type="radio"/>
Clock Format ("Формат часов")	(отсутствует)	<input type="radio"/>	<input type="radio"/>
Default Font ("Шрифт по умолчанию")	(отсутствует)	<input type="radio"/>	<input type="radio"/>
SDPL	–	–	–
Control Code ("Код управления")	–	–	–
Code Type ("Тип кода")	Standard ("Стандартный")	<input type="radio"/>	<input type="radio"/>
SOH	01	<input type="radio"/>	<input type="radio"/>
STX	02	<input type="radio"/>	<input type="radio"/>
CR	0D	<input type="radio"/>	<input type="radio"/>
CNTBY	5E	<input type="radio"/>	<input type="radio"/>
Label Rotation ("Поворот этикетки")	0 degree ("0 градусов")	<input type="radio"/>	<input type="radio"/>
SOP Emulation ("Эмуляция SOP")	Auto ("Автоматически")	<input type="radio"/>	<input type="radio"/>
Compatibility ("Совместимость")	–	–	–
TIF	Disabled ("Деактивировано")	<input type="radio"/>	<input type="radio"/>
Graphics ("Графика")	Disabled ("Деактивировано")	<input type="radio"/>	<input type="radio"/>
Arabic print ("Печать арабских символов")	Auto ("Автоматически")	<input type="radio"/>	<input type="radio"/>
Rcv. TimeOut ("Таймаут приема данных")	Off ("Выключено")	<input type="radio"/>	<input type="radio"/>
Feed Blank ("Подача пустой этикетки")	Enabled ("Активировано")	<input type="radio"/>	<input type="radio"/>
Prioritize ("Приоритет настроек")	–	–	–
Format Attr. ("Атрибуты форматирования")	Commands ("Команды")	<input type="radio"/>	<input type="radio"/>
Pause Mode ("Режим паузы")	Commands ("Команды")	<input type="radio"/>	<input type="radio"/>
1-Byte CP ("1-байтовая кодовая таблица")	Commands ("Команды")	<input type="radio"/>	<input type="radio"/>
Unit ("Единицы измерения")	Commands ("Команды")	<input type="radio"/>	<input type="radio"/>
Font Style ("Стиль шрифта")	Commands ("Команды")	<input type="radio"/>	<input type="radio"/>
Sensor Type ("Тип датчика")	Commands ("Команды")	<input type="radio"/>	<input type="radio"/>
Feedback Char ("Символ обратной подачи")	Commands ("Команды")	<input type="radio"/>	<input type="radio"/>
SOH Cmds. ("Команды SOH")	Commands ("Команды")	<input type="radio"/>	<input type="radio"/>
AEP ("AEP - Application Enabled Printing")	–	–	–
Enabled ("Активировано")	Disabled ("Деактивировано")	–	<input type="radio"/>
Start App ("Запуск приложения")	Standard Demo ("Стандартная демонстрация")	–	–
Label Rotation ("Поворот этикетки")	Disabled ("Деактивировано")	<input type="radio"/>	<input type="radio"/>

2.7.5 Меню системы

Опции настройки	Исходная настройка/ исходное значение	Пользовательский сброс	Заводской сброс
Regional ("Региональные настройки")	–	–	–
Message ("Сообщения")	English, US ("Английский, США")	○	○
Locale ("Язык")	English, US ("Английский, США")	○	○
Unit ("Единицы измерения")	dot ("точка")	○	○
Notifications ("Уведомления")	–	–	–
Clean Head ("Произведите очистку головки")	–	–	–
Clean Head ("Очистка головки")	Disabled ("Отключено")	○	○
Head Interval ("Интервал очистки головки")	150 m ("150 м")	○	○
Change Head ("Замените головку")	–	–	–
Change Head ("Замена головки")	Disabled ("Отключено")	○	○
Head Interval ("Интервал замены головки")	30 km ("30 км")	○	○
Change Platen ("Замените валик")	–	–	–
Change Platen ("Замена валика")	Disabled ("Отключено")	○	○
Platen Interval ("Интервал замены валика")	30 km ("30 км")	○	○
Sound ("Звук")	–	–	–
Error Sound ("Звуковая индикация ошибки")	Enabled ("Включено")	○	○
Energy Saving ("Экономия энергии")	–	–	–
Sleep Timeout ("Время перехода в режим сна")	5 sec. ("5 секунд")	○	○
Auto Power-Off ("Автоматическое отключение")	0 minute (Off) ("0 минут (отключено)")	○	○
Show Total Cnt ("Отображать общее количество отпечатанного материала")	Disabled ("Отключено")	○	○
Show Large Icons ("Отображать крупные пиктограммы")	Disabled ("Отключено")	○	○
Password ("Пароль")	–	–	–
Password Enable ("Активация пароля")	Disabled ("Отключено")	Нет	Нет
Install Security ("Активация функции безопасности")	Disabled ("Отключено")	○	○
NFC Security ("Безопасность NFC")	None ("Отсутствует")	○	○
Change Pwd ("Изменить пароль")	–	–	–
level 1 ("уровень 1")	0310	Нет	Нет

2.7.6 Меню инструментов

Опции настройки	Исходная настройка/ исходное значение	Пользовательский сброс	Заводской сброс
Test Print ("Тестовая печать")	–	–	–
BD Address («Bluetooth-адрес, BD_ADDR»)	–	–	–
Pitch ("Продольное положение")	0 dot ("0 точек")	Нет	Нет
Offset ("Смещение")	0 dot ("0 точек")	Нет	Нет
Darkness Adjust ("Настройка яркости")	50	Нет	Нет
Factory ("Заводская тестовая печать")	–	–	–
Pitch ("Продольное положение")	0 dot ("0 точек")	Нет	Нет
Offset ("Смещение")	0 dot ("0 точек")	Нет	Нет
Darkness Adjust ("Настройка яркости")	50	Нет	Нет
Configure List ("Список настроек")	–	–	–
Label Length ("Длина этикетки")	800 dot ("800 точек")	○	○
Pitch ("Продольное положение")	0 dot ("0 точек")	Нет	Нет
Offset ("Смещение")	0 dot ("0 точек")	Нет	Нет
Darkness Adjust ("Настройка яркости")	50	Нет	Нет
Configure QR ("QR-код со списком настроек")	–	–	–
Label Length ("Длина этикетки")	800 dot ("800 точек")	○	○
Pitch ("Продольное положение")	0 dot ("0 точек")	Нет	Нет
Offset ("Смещение")	0 dot ("0 точек")	Нет	Нет
Darkness Adjust ("Настройка яркости")	50	Нет	Нет
Paper Sensor ("Датчик бумаги")	–	–	–
Label Length ("Длина этикетки")	800 dot ("800 точек")	○	○
Pitch ("Продольное положение")	0 dot ("0 точек")	Нет	Нет
Offset ("Смещение")	0 dot ("0 точек")	Нет	Нет
Darkness Adjust ("Настройка яркости")	50	Нет	Нет
HEX-Dump ("Шестнадцатеричный дамп")	–	–	–
Hex Dump Mode ("Режим шестнадцатеричного дампа")	Disabled ("Деактивировано")	○	○

2.8 Конфигурирование принтера с использованием веб-браузера

2.8.1 Доступ к странице веб-конфигурации

Работой данного принтера можно управлять с использованием веб-страницы конфигурации, применяя любой браузер.

Используя беспроводную локальную сеть, пользователи могут в удаленном режиме получать информацию от принтера или изменять настройки принтера.

Примечание

- Для доступа к странице веб-конфигурации требуется знать IP-адрес принтера. Узнать IP-адрес принтера можно, перейдя по пунктам меню [Settings] ("Настройки") > [Information] ("Информация") > [IPv4Address] ("Адрес IPv4").

1

Откройте браузер и введите URL принтера.

Если IP-адрес принтера является 192.168.143.123 (пример), введите следующий URL:
`https://192.168.143.123`

При появлении на экране сообщения о сертификате безопасности вы должны дать подтверждение и щелкнуть на кнопке Continue ("Продолжить").

На экране появится веб-страница конфигурации. В верхней правой части каждой страницы отображается наименование модели принтера, текущее значение разрешающей способности и MAC-адрес.

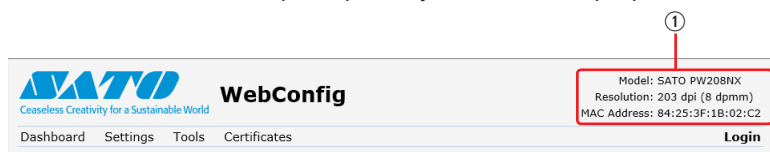

2

Выполните вход в систему, чтобы просмотреть страницы [Setting] ("Настройки") и [Tools] ("Инструменты").

Вы можете просматривать страницы [Dashboard] ("Панель состояния") и [Certificates] ("Сертификаты"), не входя в систему.

- Щелкните на опции [Login] ("Вход в систему") ②.

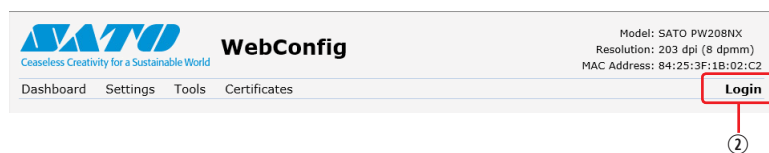

- Выберите опцию [Settings] ("Настройки") для текущего пользователя, введите пароль и щелкните на опции [Login] ("Вход в систему").

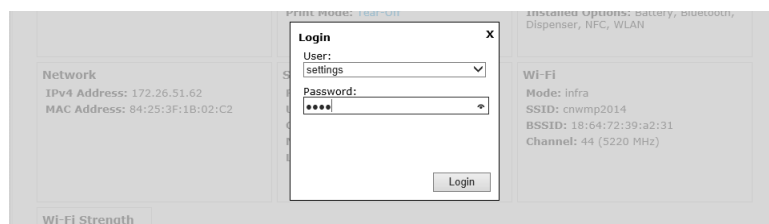

Именем пользователя по умолчанию является [Settings], а паролем по умолчанию – "0310".

3 Щелкните на странице ③, которую вы желаете просмотреть.

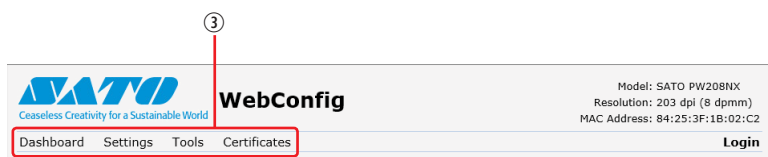

2.8.2 Панель состояния

[Dashboard] ("Панель состояния") является домашней страницей WebConfig (веб-конфигурирования). В каждом ее разделе отображается конкретная информация о принтере или же его состоянии.

Примечание

- Вы можете просмотреть данные на странице [Dashboard] ("Панель состояния"), не выполняя вход в систему.

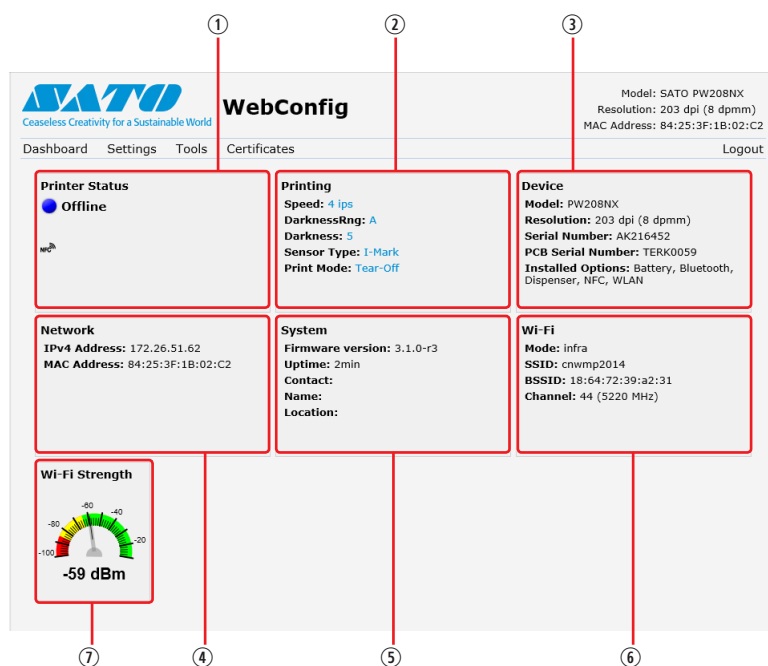

- [Printer Status] ("Состояние принтера")
Отображает текущее состояние принтера (Online ("Онлайн"), Offline ("Офлайн"), error ("ошибка")) и текущие пиктограммы состояния.
- [Printing] ("Печать")
Отображает скорость печати, настройки яркости, датчиков, режим печати и настройки обратной подачи.
- [Device] ("Устройство")
Отображает модель, текущее разрешение и установленные опции принтера.
- [Network] ("Сеть")
Отображает текущие значения IP-адреса и MAC-адреса активного интерфейса.
- [System] ("Система")
Отображает текущую версию прошивки, время работы принтера с момента последней перезагрузки, SNMP-контакт, а также имя и язык устройства.

⑥ [Wi-Fi]

Отображает текущие настройки Wi-Fi.

⑦ [Wi-Fi Strength] ("Сила сигнала Wi-Fi")

Shows the current Wi-Fi communication strength.

 Примечание

- Если принтер относится к типу устройств стандарта P2P GO, информация о силе сигнала Wi-Fi отображаться не будет.
-

2.8.3 Настройки

С использованием браузера возможно изменять те же настройки, что и в режиме Настройки самого принтера.

Примечание

- Для просмотра страницы [Settings] ("Настройки") необходимо выполнить вход в систему. Щелкните на опции [Login] ("Вход в систему"), чтобы войти в систему; только после этого можно будет открыть страницу [Settings] ("Настройки"). Именем пользователя по умолчанию является [Settings], а паролем по умолчанию – "0310".

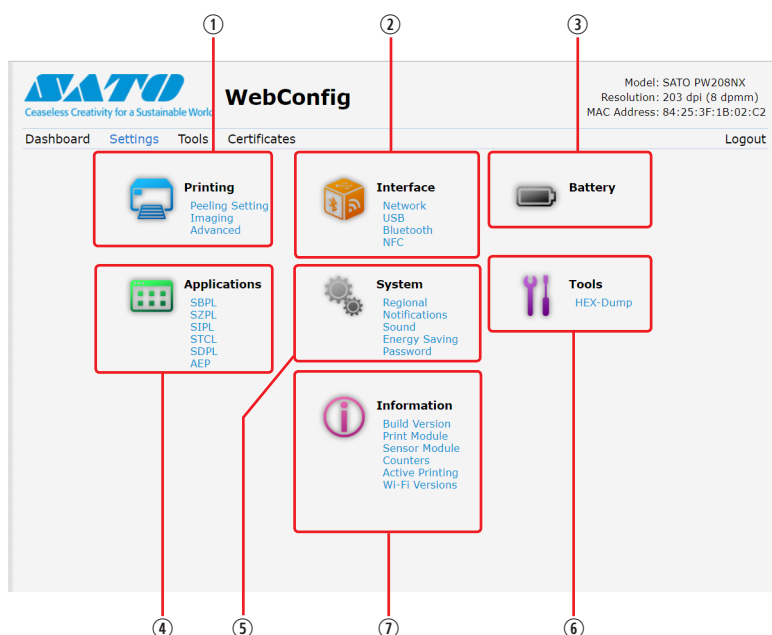

- [Printing] ("Печать")
С использованием браузера возможно изменять те же настройки, что и при выборе опций [Settings] ("Настройки") > [Printing] ("Печать") в режиме Settings ("Настройки").
- [Interface] ("Интерфейс")
С использованием браузера возможно изменять те же настройки, что и при выборе опций [Settings] ("Настройки") > [Interface] ("Интерфейс") в режиме Settings ("Настройки").
- [Battery] ("Аккумулятор")
С использованием браузера возможно изменять те же настройки, что и при выборе опций [Settings] ("Настройки") > [Battery] ("Аккумулятор") в режиме Settings ("Настройки").
- [Applications] ("Приложения")
С использованием браузера возможно изменять те же настройки, что и при выборе опций [Settings] ("Настройки") > [Applications] ("Приложения") в режиме Settings ("Настройки").
- [System] ("Система")
С использованием браузера возможно изменять те же настройки, что и при выборе опций [Settings] ("Настройки") > [System] ("Система") в режиме Settings ("Настройки").
- [Tools] ("Инструменты")
С использованием браузера возможно изменять те же настройки, что и при выборе опций [Settings] ("Настройки") > [Tools] ("Инструменты") в режиме Settings ("Настройки").
- [Information] ("Информация")
С использованием браузера возможно изменять те же настройки, что и при выборе опций [Settings] ("Настройки") > [Information] ("Информация") в режиме Settings ("Настройки").

Начало работы с принтером

Ниже приведен пример внешнего вида экрана страницы [Printing] ("Печать").

The screenshot shows the SATO WebConfig interface for a SATO PW208NX printer. The page title is "WebConfig" and the model is "SATO PW208NX". The resolution is "203 dpi (8 dpmm)" and the MAC address is "84:25:3F:18:02:C2". The page is divided into several sections: "Dashboard", "Settings", "Tools", and "Certificates". The "Settings" section is expanded, showing the "Printing" settings. The "Printing" settings include: "Label Length" (1760), "Label Width" (440), "Auto Measure" (checkbox), "Speed" (4), "Print Mode" (Tear-Off), and "Sensor Type" (I-Mark). Below these are the "Peeling Setting" (DarknessRng: A, Darkness: 5) and "Imaging" (Vertical: 0, Horizontal: 0) settings. The "Advanced" settings are also visible but not expanded.

Setting	Value	Range
Label Length	1760	1 <-> 8000 dot
Label Width	440	1 <-> 440 dot
Auto Measure	<input type="checkbox"/>	
Speed	4	
Print Mode	Tear-Off	
Sensor Type	I-Mark	
Peeling Setting		
DarknessRng	A	
Darkness	5	
Imaging		
Vertical	0	-300 <-> +300 dot
Horizontal	0	-300 <-> +300 dot
Advanced		

Примечание

- При появлении в верхней части страницы сообщения с предложением перезагрузить принтер, щелкните на кнопку [Reboot printer] ("Перезагрузить принтер"), чтобы перезагрузить принтер и применить соответствующие настройки.
-

2.8.4 Инструменты

На данной странице можно задать различные настройки и выполнить различные операции: установку сертификатов для аутентификации, проверку системного журнала и пробную печать.

Примечание

- Для просмотра страницы [Tools] ("Инструменты") необходимо выполнить вход в систему. Щелкните на опции [Login] ("Вход в систему"), чтобы войти в систему; только после этого можно будет открыть страницу [Tools] ("Инструменты").
- Именем пользователя по умолчанию является [Settings], а паролем по умолчанию – "0310".

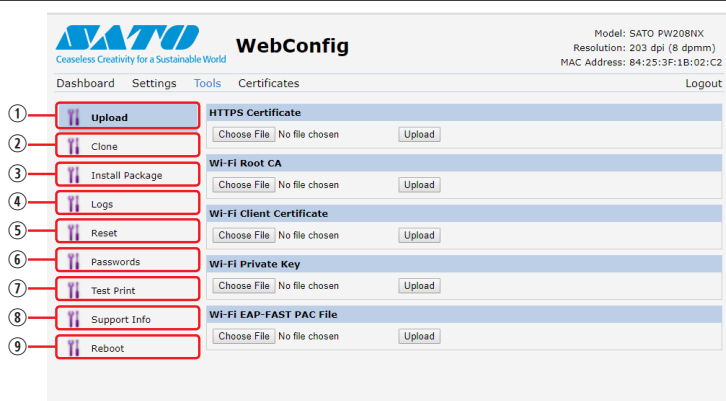

- ① [Upload] ("Выгрузка")
Установка сертификатов, используемых для аутентификации Wi-Fi и HTTPS.
Щелкните на опции [Browse] ("Просмотр") для выбора файла сертификата.
Выберите файл сертификата из списка и щелкните на опции [Upload] ("Выгрузить"); файл аутентификации будет установлен.
- ② [Clone] ("Клонировать")
Данная функция этим принтером не поддерживается.
- ③ [Install Package] ("Установить пакет")
Подробную информацию о пакетном файле можно получить, обратившись в компанию, где был приобретен принтер, или в центр технической поддержки компании SATO в вашем регионе.
- ④ [Logs] ("Журналы")
Список всех файлов журналов, существующих в каталоге журналов. Файл можно загрузить, щёлкнув по нему.
- ⑤ [Reset] ("Сброс")
Вы можете выполнить настройки, эквивалентные соответствующему меню принтера [Settings] ("Настройки") > [Tools] ("Инструменты") > [Reset] ("Сброс") в режиме Settings ("Настройки"). Здесь производится Сброс настроек или значений, отображаемых счетчиками принтера.
- ⑥ [Passwords] ("Пароли")
Вы можете выполнить настройки, эквивалентные соответствующему меню принтера [Settings] ("Настройки") > [System] ("Система") > [Password] ("Пароль") > [Change Pwd] ("Изменить пароль") в режиме Settings ("Настройки"). Здесь производится изменение каждого из паролей принтера.
- ⑦ [Test Print] ("Тестовая печать")
Вы можете выполнить настройки, эквивалентные соответствующему меню принтера [Settings] ("Настройки") > [Tools] ("Инструменты") > [Test Print] ("Тестовая печать") в режиме Settings ("Настройки"). Здесь производится операция пробной печати.
- ⑧ [Support Info] ("Вспомогательная информация")
Здесь вы можете получить снимок текущего экрана принтера и изображение последней распечатки.
- ⑨ [Reboot] ("Перезагрузка")
Перезагрузка принтера.

2.8.5 Сертификаты

Отображает Корневой сертификат и клиентские сертификаты, установленные на принтере.

WebConfig Model: SATO PW208NX
Resolution: 203 dpi (8 dpmm)
MAC Address: 84:25:3F:1B:02:C2

Dashboard Settings Tools **Certificates** Logout

Installed Certificates

HTTPS (Pre-installed)

Certificate:
Data:
Version: 3 (0x2)
Serial Number:
a0:0e:9d:f7:05:2e:c6:34
Signature Algorithm: sha256WithRSAEncryption
Issuer: C=SE, ST=Vastergotland, L=Gothenburg, O=SATO Techno Lab Europe AB
Validity
Not Before: Mar 24 08:31:09 2016 GMT
Not After : Mar 24 08:31:09 2026 GMT
Subject: C=SE, ST=Vastergotland, L=Gothenburg, O=SATO Techno Lab Europe AB
Subject Public Key Info:
Public Key Algorithm: rsaEncryption
Public-Key: (2048 bit)
Modulus:
00:a4:00:01:c4:76:c0:b4:3d:2f:47:b9:e0:71:0b:
c1:06:60:14:27:76:dd:7e:97:71:4f:f7:35:fc:1f:
57:f5:41:97:af:3e:ee:0c:5b:80:a7:00:56:b5:bf:
2a:9a:81:f1:5d:bd:22:18:c3:2c:39:5b:53:fc:e9:
6d:a7:d5:ed:03:cf:c8:89:85:ee:5c:76:1c:b6:ee:
65:7b:e0:a3:9e:0b:1e:b4:53:08:38:98:81:f1:6e:
d0:89:32:9c:15:9d:d5:8d:51:1f:bb:e0:34:66:fe:
ba:6f:0a:9a:4e:72:5a:d4:74:62:61:c9:1a:59:e9:
cb:0b:a8:09:82:4d:f3:6c:83:a7:9f:7a:39:b2:94:

Примечание

- Клиентский сертификат, представляющей собой файл с расширением PKX (PKCS #12), здесь отображаться не будет.

3

Поиск и устранение неисправностей

3.1 Режим сообщений об ошибках

В случае возникновения ошибки звук зуммера, красный свет светодиодного индикатора и сообщение на экране информируют пользователя об ошибке.

3.1.1 Сообщения об ошибках

В режиме сообщения об ошибках на дисплее поочередно отображаются номер ошибки и описание процедур, необходимых для снятия состояния ошибки.

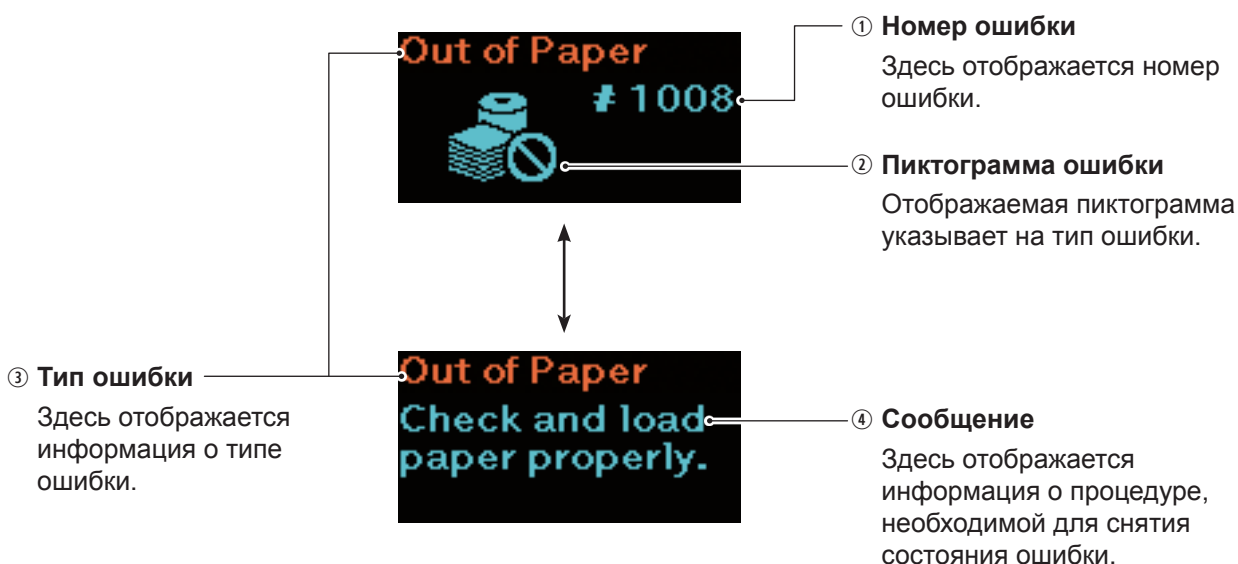

3.1.2 Светодиодный индикатор состояния

В режиме сообщений об ошибках светодиодный индикатор светится красным цветом.

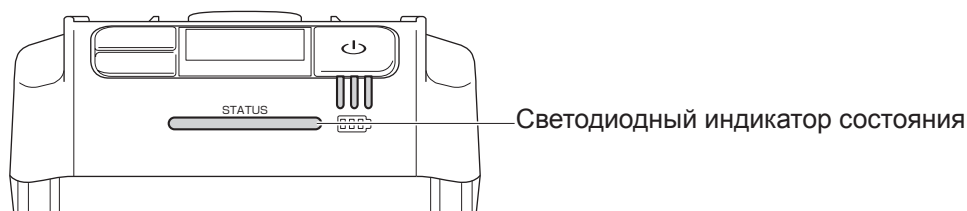





3.1.3 Звук зуммера, сигнализирующий об ошибке

В случае возникновения ошибки звучит однократный длинный или тройной короткий сигнал зуммера.









3.2 Список ошибок

Появление сообщения об ошибке на экране принтера сигнализирует о том, что принтер находится в состоянии ошибки. На экране отображается соответствующий номер ошибки.







В зависимости от типа ошибки или отображаемого на экране предупреждения причины ошибок и необходимые меры по их устранению могут различаться. Для снятия с экрана сообщения об ошибке просмотрите отображаемый на экране тип ошибки и отображаемую информацию о ней.

Сообщение об ошибке*		Для снятия с экрана сообщения об ошибке	Причины	Меры по устранению
① Номер ошибки ② Пиктограмма ошибки	③ Тип ошибки ④ Сообщение			
1001 	Аппаратная ошибка Отображаются два типа мер по устранению ошибки. 1. Выполните отключение и повторное включение питания принтера. 2. Если ошибка не исчезает, обратитесь в службу ремонта.	Выключите питание принтера.	1) Дефект в основной плате устройства	1) Обратитесь к компании, где был приобретен принтер, или в центр технической поддержки компании SATO в вашем регионе.
1006 	Переполнение буфера Проверьте программу, осуществляющую печать.	Выключите питание принтера.	1) Объем принятых данных превышает размер приемного буфера. 2) Некорректный протокол связи.	1), 2) Измените настройки программы, осуществляющей печать таким образом, чтобы программа не отсылала данные, объем которых превышает размер приемного буфера.
1007 	Открыта крышка Закройте крышку.	Откройте и закройте крышку.	1) Крышка не защелкнута. 2) Датчик закрытия крышки вышел из строя.	1) Защёлкните крышку. 2) Обратитесь за помощью в компанию, где был приобретен принтер, или в центр технической поддержки компании SATO в вашем регионе.
1008 	Закончилась бумага Проверьте наличие бумаги и загрузите ее надлежащим образом.	Откройте и закройте крышку.	1) Этикетки не загружены. 2) Этикетки загружены неправильно. 3) Ошибка датчика продольного положения.	1), 2) Загрузите этикетки надлежащим образом. 3) Обратитесь за помощью в компанию, где был приобретен принтер, или в центр технической поддержки компании SATO в вашем регионе.
1010 	Ошибка этикетки 1. Слишком большая длина распечатываемого изображения (печатного задания) или неправильная настройка. 2. Выполните настройку параметров данных печати или параметров датчика.	Откройте и закройте крышку.	1) Размер отправленного на печать задания превышает размер этикетки, выбранный в соответствии с данными конфигурации.	1) Проверьте размер этикетки. Направьте на печать задание с параметрами, соответствующими размеру этикетки, согласно данным конфигурации.









* : Подробная информация о сообщениях об ошибках приведена в пункте “3.1.1 Сообщения об ошибках” (☞ стр. 144).

Сообщение об ошибке*		Для снятия с экрана сообщения об ошибке	Причины	Меры по устранению
① Номер ошибки ② Пиктограмма ошибки	③ Тип ошибки ④ Сообщение			
1012 	Ошибка головки Обратитесь в службу технической поддержки.	Для снятия сообщения об ошибке с экрана: Выключите питание принтера. Для продолжения печати измените условия проверки печатающей головки. Для того чтобы изменить условия проверки головки: Нажмите кнопки  /→ и  /← одновременно, а затем, выбрав команду Move (“Перейти”), перейдите в Экран настройки (“Setting screen”) (☞ стр. 61).	1) Ошибка печатающей головки. 2) Печатающая головка изношена или повреждена.	1), 2) Обратитесь за помощью в компанию, где был приобретен принтер, или в центр технической поддержки компании SATO в вашем регионе.
1013 	Ошибка памяти Обратитесь в службу технической поддержки.	Выключите питание принтера.	1) Ошибка записи в память.	1) Обратитесь за помощью в компанию, где был приобретен принтер, или в центр технической поддержки компании SATO в вашем регионе.
1014 	Память заполнена Освободите место для записи данных.	Выключите питание принтера.	1) В памяти не осталось свободного места	1) Удалите из памяти ненужные данные
1017 	Ошибка команды SBPL Сааа: <bb> : сс Проверьте данные печати.	Нажмите кнопку  /→.	1) В данных, направленных на печать, обнаружена некорректная команда или некорректный параметр. Процедура считывания информации об ошибке команды “Сааа:<bb>сс” описана в пункте “3.2.1 Как ознакомиться с информацией об ошибке команды” (☞ стр. 150).	1) Проверьте данные печати. Проверьте переданную команду SBPL. Если ошибку сбросить не удастся, обратитесь за помощью в компанию, где был приобретен принтер, или в центр технической поддержки компании SATO в вашем регионе.
1022 	Перегрев печатающей головки Пожалуйста, дождитесь охлаждения печатающей головки.	Прекратите работу с принтером на время.	1) Значение температуры принтера вышло за допустимые пределы.	1) Прекратите работу с принтером на время, чтобы температура принтера понизилась.





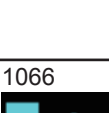
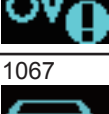

* : Подробная информация о сообщениях об ошибках приведена в пункте “3.1.1 Сообщения об ошибках” ([☞ стр. 144](#)).

Сообщение об ошибке*		Для снятия с экрана сообщения об ошибке	Причины	Меры по устранению
① Номер ошибки ② Пиктограмма ошибки	③ Тип ошибки ④ Сообщение			
1028 	Зазор не найден Пожалуйста, настройте параметры этикетки корректно.	Откройте и закройте крышку.	1) Ошибочный уровень на выходе датчика зазора. 2) Неверный тип датчика. 3) Этикетка подается неровно.	1) Обратитесь за помощью в компанию, где был приобретен принтер, или в центр технической поддержки компании SATO в вашем регионе. 2) Используйте правильный датчик определения положения этикетки. 3) Очистите и отрегулируйте внутренние компоненты принтера, ответственные за подачу этикеток.
1035 	Метка не найдена Пожалуйста, настройте параметры этикетки корректно.	Откройте и закройте крышку.	1) Ошибочный уровень на выходе датчика метки. 2) Неверный тип датчика. 3) Этикетка подается неровно.	1) Обратитесь за помощью в компанию, где был приобретен принтер, или в центр технической поддержки компании SATO в вашем регионе. 2) Используйте правильный датчик определения положения этикеток. 3) Очистите и отрегулируйте средства подачи этикеток.
1043 	Низкий заряд аккумулятора Пожалуйста, зарядите аккумулятор.	Подключите адаптер питания и зарядите аккумулятор, чтобы избавиться от предупреждения о низком заряде аккумулятора. Питание принтера автоматически отключится через 30-40 секунд.	1) Аккумулятор не заряжен.	1) Зарядите или замените аккумулятор.
1046 	Ошибка авторизации протокола EAP (отказ функции EAP) Неверные настройки сети Wi-Fi. Выполните настройку.	Нажмите кнопку ► /→.	1) Настройки сети Wi-Fi некорректны.	1) Проверьте настройки сети Wi-Fi
1047 	Ошибка авторизации протокола EAP (истечение времени ожидания EAP) 1. Истечение времени ожидания выполнения процедуры аутентификации. 2. Проверьте конфигурации точки доступа и сервера.	Нажмите кнопку ► /→.	1) Параметры настройки точки доступа (AP) и сервера аутентификации не соответствуют друг другу.	1) Проверьте настройки точки доступа (AP) и настройки сервера аутентификации.
1050 	Ошибка Bluetooth Обратитесь в службу технической поддержки.	Выключите питание принтера.	1) Дефектный модуль Bluetooth.	1) Обратитесь за помощью в компанию, где был приобретен принтер, или в центр технической поддержки компании SATO в вашем регионе.
1058 	Ошибка проверки контрольной суммы CRC 1. Сигнатура не соответствует расчетным параметрам. 2. Проверьте передаваемые данные.	Нажмите кнопку ► /→.	1) Контрольная сумма не добавлена передающим устройством. 2) Высчитанная контрольная сумма не совпадает с принятой.	1), 2) Проверьте передаваемые данные и состояние интерфейса.

* : Подробная информация о сообщениях об ошибках приведена в пункте “3.1.1 Сообщения об ошибках” (☞ стр. 144).

Сообщение об ошибке*		Для снятия с экрана сообщения об ошибке	Причины	Меры по устранению
① Номер ошибки ② Пиктограмма ошибки	③ Тип ошибки ④ Сообщение			
1059 	Зарядка Пожалуйста, дождитесь исчезновения ошибки низкого заряда аккумулятора.	Прекратите использовать принтер на время.	1) Состояние низкого заряда аккумулятора принтера; идет процесс зарядки.	1) Зарядите аккумулятор принтера, так чтобы он смог продолжить процесс печати.
1060 	Отсутствует аккумулятор Пожалуйста, вставьте аккумулятор.	Вставьте аккумулятор.	1) Аккумулятор отсоединен. 2) Аккумулятор не вставлен в гнездо.	1), 2) Вставьте аккумулятор.
1061 	Ухудшились рабочие параметры аккумулятора Обратитесь в службу технической поддержки.	Замените аккумулятор.	1) Ухудшились рабочие параметры аккумулятора.	1) Замените аккумулятор.
1063 	Ошибка аккумулятора Пожалуйста, замените аккумулятор.	Отключите питание принтера. Питание автоматически отключается через 30-40 секунд.	1) Дефектный аккумулятор.	1) Замените аккумулятор.
1064 	Перегрев электродвигателя Пожалуйста, дождитесь охлаждения электродвигателя.	Прекратите использование принтера на время.	1) Значение температуры электродвигателя вышло за пределы допустимых значений.	1) Прекратите использование принтера на время, чтобы температура принтера могла снизиться.
1065 	Перегрев принтера Обратитесь в службу технической поддержки.	Отключите питание принтера. Питание автоматически отключается через 30-40 секунд.	1) Значение температуры принтера вышло за допустимые пределы.	1) Прекратите использование принтера на время, чтобы температура принтера могла снизиться. 2) Обратитесь за помощью в компанию, где был приобретен принтер, или в центр технической поддержки компании SATO в вашем регионе.
1066 	Застывание бумаги в принтере Откройте крышку и снова загрузите этикетку.	Откройте крышку и снова загрузите этикетку.	1) Произошло застывание этикетки во время работы с этикеткой без подложки.	1) Откройте крышку и заново загрузите рулон этикеток.
1067 	Идет процесс зарядки Пожалуйста, дождитесь окончания процесса зарядки.	Дождитесь окончания процесса зарядки.	1) Вы не можете отключить питание принтера во время процесса зарядки.	1) Отключите питание принтера после окончания процесса зарядки.
1068 	Ошибка беспроводной локальной сети Обратитесь в службу технической поддержки.	Нажмите кнопку  .	1) Сбой соединения с WLAN-модулем.	1) Обратитесь за помощью в компанию, где был приобретен принтер, или в центр технической поддержки компании SATO в вашем регионе.

* : Подробная информация о сообщениях об ошибках приведена в пункте “3.1.1 Сообщения об ошибках” (☞ стр. 144).

Сообщение об ошибке*		Для снятия с экрана сообщения об ошибке	Причины	Меры по устранению
① Номер ошибки ② Пиктограмма ошибки	③ Тип ошибки ④ Сообщение			
1069 	Ошибка опции Обратитесь в службу технической поддержки	Отключите питание принтера	1) Изменилась информация об отделителе, о датчиках этикеток без подложки или о соединении NFC.	1) Обратитесь за помощью в компанию, где был приобретен принтер, или в центр технической поддержки компании SATO в вашем регионе.
1070 	Срок службы аккумулятора заканчивается [Уведомление] Пожалуйста, замените аккумулятор	Нажмите кнопку ► /→ Или откройте и вновь закройте крышку.	1) Срок службы аккумулятора заканчивается. Рекомендуется заменить аккумулятор. Время автономной работы принтера, возможно, сократилось, и качество печати, возможно, ухудшилось.	1) Замените аккумулятор.
1071 	Срок службы аккумулятора закончился [Предупреждение!] Пожалуйста, замените аккумулятор	Нажмите кнопку ► /→ Или откройте и вновь закройте крышку.	1) Рабочие параметры аккумулятора ухудшились. Замените аккумулятор. Время автономной работы принтера, возможно, сократилось, и качество печати, возможно, ухудшилось.	1) Замените аккумулятор.
1072 	Ошибка отключения питания Пожалуйста, снимите оповещение об ошибке, нажав кнопку ► /→.	Нажмите кнопку ► /→.	1) Принтер был некорректно отключен от сети. (Аккумулятор отсоединен).	1) Отключите питание принтера; затем выньте аккумулятор. 2) Проверьте настройки.
1075 	Ошибка NFC Обратитесь в службу технической поддержки	Нажмите кнопку ► /→.	1) Модуль NFC вышел из строя.	1) Обратитесь за помощью в компанию, где был приобретен принтер, или в центр технической поддержки компании SATO в вашем регионе.
1076 	Недопустимая команда Не удалось установить настройки из NFC.	Нажмите кнопку ► /→.	1) Недопустимая команда в NFC.	1) Проверьте команды. Если ошибку устранить не удается, Обратитесь за помощью в компанию, где был приобретен принтер, или в центр технической поддержки компании SATO в вашем регионе.
1099 	Проблема конфигурации Сброс конфигурации	Нажмите кнопку ► /→.	1) Питание принтера было отключено некорректно. (Отсоединен аккумулятор или иная проблема)	1) Отключите питание принтера надлежащим образом. 2) Проверьте настройки.

* : Подробная информация о сообщениях об ошибках приведена в пункте “3.1.1 Сообщения об ошибках” (☞ стр. 144).

3.2.1 Анализ информации по ошибкам в командах

При возникновении в работе принтера ошибки, на дисплее поочередно отображаются номер ошибки и данные об ошибке. Ознакомьтесь с причиной ошибки и с мерами по ее устранению; затем предпримите необходимые действия.



Подробная информация об ошибке отображается в части экрана, имеющей вид: "Сааа: <bb>: сс", где:

- Сааа: позиция, где возникла ошибка
- <bb>: наименование ошибочной команды
- сс: описание ошибки (коды)

Место возникновения ошибки

Набор символов "Сааа" в сообщении об ошибке в команде указывает на место, где возникла ошибка. Номера команд с символами «ESC» (считая от строки, содержащей ESC+A) представлены символами "ааа".

Обратите внимание, что команда ESC+A не включается в нумерацию команд ESC, которые, в свою очередь, могут иметь порядковый номер от 1 до 999.

Пример: При обнаружении ошибки в команде Horizontal Print Position <H> ("Горизонтальная позиция печати <H>")

```
-----: [ESC]A
C001: [ESC]V100
C002: [ESC]H99999 ← Здесь возникла ошибка.
C003: [ESC]L0202
C004: [ESC]X21,ABCDEF
C005: [ESC]Q1
C006: [ESC]Z
```

В данном случае местом ошибки является порядковый номер C002.

Наименование ошибочной команды

Наименование команды отображается символами "<bb>". Ошибка обнаружена в команде с таким наименованием. 1-байтовое имя команды выравнивается по левому краю.







Описание ошибки (коды)

Причина ошибки в команде отображается в сообщении об ошибке сочетанием символов "cc"
("Сааа: <bb>:cc")

Описание ("cc")	Причина
01	Обнаружена некорректная команда.
02	Принят некорректный параметр.
03	Ошибка прочтения принтером таблицы команд. Приём принтером некорректного символа.
04	Обнаружены некорректная графика и некорректные индивидуально разработанные пользовательские данные.
05	<ul style="list-style-type: none"> • Обращение к защищённой области в памяти принтера. • Tried to write to write-protected media.
06	Число, указанное в команде регистрации, уже занято.
07	Выход за пределы области регистрации. (Память заполнена)
08	Данные не зарегистрированы
09	Указанное положение начала печати выходит за пределы области печати.
10	Распечатываемое изображение выходит за пределы области печати. (Только для штрих-кода).
21	Указан двухмерный штрих-код, который не может быть сгенерирован.
22	После получения символа начала текста получен некорректный символ окончания текста.

3.3 Список предупреждающих пиктограмм



Предупреждающие пиктограммы отображаются в порядке возникновения их причин.

Предупреждающие пиктограммы	Описание	Причины	Меры по устранению причин
	Действие по снятию ошибки с экрана		
	Почти полное заполнение буфера приема	1) Осталось мало свободного места в буфере приема	1) Не отправляйте новое задание до того, как принтер не распечатает полностью предыдущее.
	--		
	Ошибка в команде	1) Обнаружена ошибка в команде.	1) Проверьте печатаемые данные.
	При отправке на печать следующего задания или при отмене текущего – ошибка снимается с экрана		
	Ошибка печатающей головки	1) Обнаружена ошибка печатающей головки.	1) Обратитесь за помощью в компанию, где был приобретен принтер, или в центр технической поддержки компании SATO в вашем регионе. Печатающую головку необходимо заменить.
	--		
	IP-адрес не получен (только для модели PW208NX с опцией Wireless LAN)	1) Проблема при получении IP-адреса при работе с протоколом IPv4 или IPv6. (Отказ DHCP-сервера или другие проблемы).	1) Выполните снова процедуры Подключения к сети ("Network connection") и Настройки параметров сети ("Network Settings"). После того как Настройки сети ("Network Settings") будут отображаться корректно, перезапустите принтер.
	Ошибка микросхемы аутентификации	1) Процесс аутентификации iOS был прерван.	1) Дождитесь, пока пиктограмма не исчезнет с экрана (на это уйдет около 130 секунд); затем выполните процедуру аутентификации iOS снова. Во время процедуры аутентификации не отключайте питание принтера и не вынимайте из него аккумулятор.
	--		
	Сбой в работе микросхемы аутентификации	1) Не удалось установить соединение Bluetooth с iOS вследствие сбоя в работе микросхемы аутентификации.	1) Обратитесь за помощью в компанию, где был приобретен принтер, или в центр технической поддержки компании SATO в вашем регионе.
	--		

3.4 Уведомления

Если уведомления включены в соответствующем разделе настроек (“Enabled”), принтер информирует пользователей о времени проведения операций очистки и замены компонентов принтера после достижения заданного времени наработки.

Подробности настроек уведомлений описаны в разделе “Уведомления” пункта “2.6.5 Меню системы” ([↗ стр. 105](#)).

Пиктограммы уведомлений	Сообщение	Причины	Меры по устранению
	Действия по снятию ошибки с экрана		
	<p>Произведите очистку печатающей головки</p> <p>Если счетчик не обнуляется: Нажмите кнопку .</p> <p>Для обнуления счетчика: Нажмите кнопку  button.</p>	<p>1) Расстояние, пройденное печатающей головкой, достигло заданного пользователем значения. Процедура установки интервала выдачи уведомлений о необходимости очистки печатающей головки описана в разделе “Интервал очистки головки” пункта “Очистка головки” (↗ стр. 106).</p>	<p>1) Произведите очистку головки и сбросьте счетчик интервала очистки головки. Методы очистки описаны в пункте “5 Очистка принтера” (↗ стр. 155).</p>

4

Дополнительные аксессуары

В случае необходимости приобретения очищающей жидкости для принтера обращайтесь за помощью в компанию, где был приобретен принтер, или в центр технической поддержки компании SATO в вашем регионе.

Аккумулятор

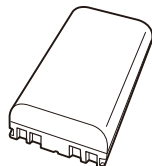

Адаптер питания

Зарядное устройство для аккумулятора

- Зарядное устройство для аккумулятора с одним слотом.



Зарядная подставка

- Зарядная подставка на 1 принтер
- Зарядная подставка на 4 принтера

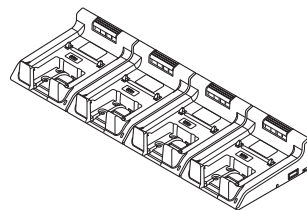
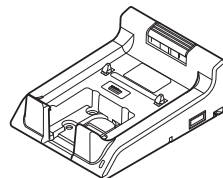

Чехол для переноски

Плечевой ремень

5

Очистка принтера

Не забывайте отключать принтер от сети и вынимать из него аккумулятор перед очисткой.

Резиновый валик

Для очистки резинового валика используйте кусочек хлопковой ткани, смоченный очищающей жидкостью*. Очистку производите, перемещая кусочек ткани попеременно влево и вправо без приложения усилий. Для очистки всей поверхности резинового валика проворачивайте его.

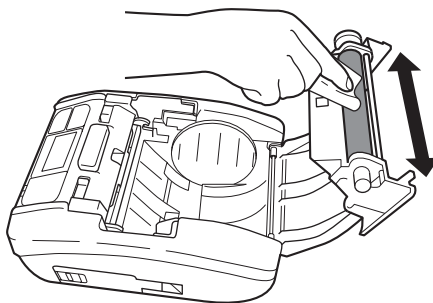

Печатающая головка

Для очистки печатающей головки используйте кусочек хлопковой ткани, смоченный очищающей жидкостью*. Очистку производите, перемещая кусочек ткани попеременно влево и вправо без приложения усилий.

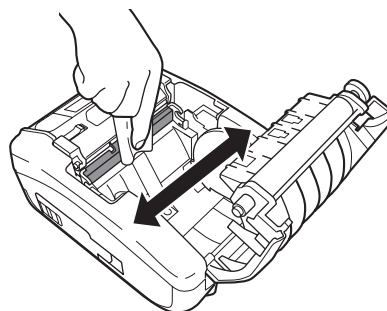

- Следите за тем, чтобы в процессе очистки печатающей головки не прикоснуться к лезвию ножа и не повредить палец или руку.

Направляющие этикеток

Для очистки направляющих этикеток используйте кусочек хлопковой ткани, смоченной очищающей жидкостью*. Очистку производите без приложения усилий.

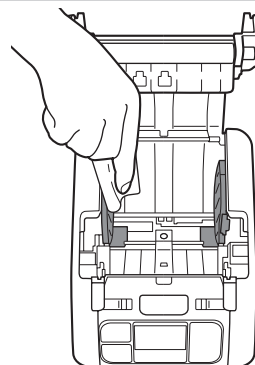

* Очищающая жидкость для принтера приобретается отдельно. Для этого обратитесь в компанию, где был приобретен принтер, или в центр технической поддержки компании SATO в вашем регионе.

6

Основные технические характеристики

6.1 Характеристики принтера

Наименование модели	PW208NX	PW208mNX
Метод печати	Прямая термopечать	
Плотность головки (разрешающая способность)	8 точек на 1 мм (203 точки на дюйм)	
Эффективная область печати	Максимальная длина 1000 мм (39,4 дюйма) x Ширина 55 мм (2,2 дюйма)	
Скорость печати	от 3 до 6 дюймов в секунду от 75 до 152 мм/с (в режиме печати с отделителем, и режиме работы с этикеткой без подложки: максимум 4 дюйма (102 мм) в секунду) Значения могут отличаться в зависимости от формата печати, температуры окружающей среды или текущего уровня заряда аккумулятора.	
Непечатаемая область	Для непрерывного режима, режима печати с отделителем В продольном направлении: сверху: 1,5 мм (0,06 дюйма), снизу: 1,5 мм (0,06 дюйма) (за исключением подложки) В горизонтальном направлении: слева 1,5 мм (0,06 дюйма), справа: 1,5 мм (0,06 дюйма) (за исключением подложки) Для режима работы с этикеткой без подложки В продольном направлении: сверху: 4 мм (0,2 дюйма), снизу: 1,5 мм (0,06 дюйма) (за исключением подложки) В горизонтальном направлении: слева 1,5 мм (0,06 дюйма), справа: 1,5 мм (0,06 дюйма) * Возможно влияние на качество печати. Избегайте печати непечатаемой области.	
Режимы печати	Непрерывный, отрывной, режим печати с отделителем, режим работы с этикеткой без подложки	Непрерывный, отрывной, режим работы с этикеткой без подложки
Размеры/вес	Ширина 95 мм (3,7 дюйма) x Глубина 68,2 мм (2,7 дюйма) x Высота 128 мм (5 дюймов) / Приблизительно 444 г (15,7 унций) (включая аккумулятор)	Ширина 95 мм (3,7 дюйма) x Глубина 55,5 мм (2,2 дюйма) x Высота 109,5 мм (4,3 дюйма) / Приблизительно 374 г (15,7 унций) (включая аккумулятор)
Источник питания	Входное напряжение: от 100 до 240 В перем. тока 50 Гц – 60 Гц (адаптер питания) Выходное напряжение: 10 В пост. тока +10% -0% 1.9 A 1,9 A (Символ пост. тока ---) Адаптер питания (опционально): ATS018T-A100 (Adapter Technology Co., LTD.)	
Характеристики аккумулятора	Литий-ионный аккумулятор Производитель: Joules Miles Co., Ltd. Модель: GM/195HiBAT-SM, GM/195HiBAT-SSM Номинальное напряжение: 7.2 В Номинальная емкость: 1950 мАч Количество циклов заряда/разряда: Приблизительно 300 циклов или 3 года с даты первого использования – в зависимости от того, что настанет раньше. Время заряда: Приблизительно 3 часа* * Количество циклов заряда/разряда и время заряда могут изменяться в зависимости от внешних условий эксплуатации аккумулятора.	

Основные технические характеристики

Наименование модели	PW208NX	PW208mNX
Внешние условия использования (без этикеток)	<p>Стандартные:</p> <p>Рабочая температура: от -15 до 50°C (от 5 до 122 °F) (Для модели, с Wireless LAN: от 0 до 50°C (от 32 до 122 °F)) Относительная влажность: от 10 до 85% (без конденсации) (Для модели с Wireless LAN: от 20 до 80% (без конденсации)) Температура хранения: от -25 до 60 °C (от -13 до 140 °F) Относительная влажность: от 10 до 85% (без конденсации) Диапазон температур при зарядке: от 5 до 35 °C (от 41 до 95 °F)</p> <p>В режиме работы с этикеткой без подложки:</p> <p>Рабочая температура: от 5 до 35°C (от 41 до 95 °F) Относительная влажность: от 30 до 75% (без конденсации) Температура хранения: от 0 до 35 °C (от 32 до 95 °F) Относительная влажность: от 30 до 75% (без конденсации)</p> <p>Условия работы: Время непрерывной печати 2 минуты / Время перерыва 6 минут*</p> <p>* Значения времени непрерывной печати и времени перерыва могут изменяться в зависимости от условий использования принтера.</p>	
Интерфейсы	① Bluetooth ② USB Interface ③ Wireless LAN (для модели с Wireless LAN) ④ NFC	① Bluetooth ② USB ③ NFC
Дополнительные опциональные принадлежности	① Аккумуляторная батарея (идентичная входящей в комплект поставки) ② Адаптер питания ③ Зарядное устройство для аккумулятора с одним слотом ④ Чехол для переноски ⑤ Плечевой ремень ⑥ Зарядная подставка на 1 принтер ⑦ Зарядная подставка на 4 принтер	
Индикация	Жидкокристаллический дисплей: матрица OLED (128 точек по горизонтали x 64 точки по вертикали) Светодиоды: Состояние (Зеленый/Красный), Остаточный заряд батареи (Зеленый x 3) Кнопка: Включение питания, ► /→, ↶/↷	
Регулировка	Настройка яркости печати, настройка положения печати, настройка положения остановки продвижения этикетки	
Media Length Detection Sensor	I-mark Sensor (Reflective Type), Gap Sensor (Transmissive Type: PW208NX only)	
Штрих-коды	UPC-A, UPC-E, JAN/EAN, CODE39, CODE93, CODE128, GS1-128(UCC/EAN128), CODABAR (NW-7), ITF, Industrial 2 of 5, Matrix 2 of 5, Пользовательский штрих-код, UPC Add-on Code, BOOKLAND, GS1 DataBar Omnidirectional, GS1 DataBar Truncated, GS1 DataBar Stacked, GS1 DataBar Stacked Omnidirectional, GS1 DataBar Limited, GS1 DataBa * Наименование «GS1 DataBar» используется вместо старого «Reduced Space Symbology (RSS)»	
Двухмерные коды	QR Code (включая код Micro QR Code), Security QR, Код PDF417 (включая код Micro PDF), Код Maxi Code, Код GS1 Data Matrix, Код Data Matrix (ECC200), Код Aztec Code	

Наименование модели	PW208NX	PW208mNX
Растровые шрифты	OCR-A: 15 × 22 точки (буквенно-цифровые символы, коды) OCR-B: 20 × 24 точки (буквенно-цифровые символы, коды)	
	X20: 5 × 9 точек (буквенно-цифровые символы, символы кана) X21: 17 × 17 точек (буквенно-цифровые символы, символы кана) X22: 24 × 24 точки (буквенно-цифровые символы, символы кана) X23: 48 × 48 точек (буквенно-цифровые символы, символы кана) X24: 48 × 48 точек (буквенно-цифровые символы, символы кана)	
	U: 5 × 9 точек S: 8 × 15 точек M: 13 × 20 точек WB: 18 × 30 точек WL: 28 × 52 точки XU: 5 × 9 точек XS: 17 × 17 точек XM: 24 × 24 точки XB: 48 × 48 точек SL: 48 × 48 точек	
	Шрифт Markdown 1: 64 × 80 точек (Числа, “¥”) Шрифт Markdown 2: 52 × 80 точек (Числа, “¥”) Шрифт Markdown 3: 40 × 80 точек (Числа, “¥”) Шрифт Markdown 4: 104 × 92 точек (Числа, “¥”) Шрифт Markdown 5: 52 × 80 точек (Числа, “¥”) Шрифт Markdown 6: 40 × 80 точек (Числа, “¥”) Шрифт Markdown 7: 104 × 92 точки (Числа, “¥”) Шрифт Markdown 8: 88 × 92 точки (Числа, “¥”) Шрифт Markdown 9: 72 × 92 точки (Числа, “¥”) Шрифт Markdown 10: 56 × 92 точки (Числа, “¥”) Шрифт Markdown 11: 104 × 92 точки (Числа, “¥”) Шрифт Markdown 12: 88 × 92 точки (Числа, “¥”) Шрифт Markdown 13: 72 × 92 точки (Числа, “¥”) Шрифт Markdown 14: 56 × 92 точки (Числа, “¥”)	
	Pop Font 1 : 80 × 133 точки (Числа, “¥”, “. ”)	
	Кандзи : 16 × 16 точек (JIS уровни 1, 2, по выбору Gothic/Mincho) Кандзи : 22 × 22 точки (JIS уровни 1, 2, по выбору Gothic/Mincho) Кандзи : 24 × 24 точки (JIS уровни 1, 2, по выбору Gothic/Mincho) Кандзи : 32 × 32 точки (JIS уровни 1, 2, по выбору Gothic/Mincho) Кандзи : 40 × 40 точек (JIS уровни 1, 2, по выбору Gothic/Mincho) * Японские (совместимо с JIS0208) Кандзи : 16 × 16 точек (JIS уровни от s1 до 4, Gothic) Кандзи : 22 × 22 точки (JIS уровни от s1 до 4, Gothic) Кандзи : 24 × 24 точки (JIS уровни от s1 до 4, Gothic) Кандзи : 32 × 32 точки (JIS уровни от s1 до 4, Gothic) Кандзи : 40 × 40 точек (JIS уровни от s1 до 4, Gothic) * Японские (совместимо с JIS0213)	

Основные технические характеристики

Наименование модели	PW208NX	PW208mNX
Масштабируемые шрифты		
Контурные шрифты	Контурные шрифты Helvetica	
	Контурные шрифты с символами кандзи, совместимые с JIS0208	
Растрованные шрифты	SATO CG Sleek	
	SATO CG Stream	
	SATO 0 SATO Alpha Bold Condensed SATO Beta Bold Italic SATO Folio Bold SATO Futura Medium Condensed SATO Gamma SATO OCR-A SATO OCR-B SATO Sans SATO Serif SATO Symbol Set SATO Vica SATO WingBats	
	SATO Hebe Sans SATO Hebe Sans Arabic SATO Hebe Sans Thai SATO Hebe Sans Hindi SATO Gothic Traditional Chinese SATO Gothic Japanese SATO Gothic Simplified Chinese SATO Gothic Korean SATO Silver Serif SATO Mincho Traditional Chinese SATO Mincho Japanese SATO Mincho Simplified Chinese SATO Mincho Korean SATO Roman Arabic SATO Hebe Sans Hebrew	
Направление печати (Символы, штрих-коды)	Символы: 0°, 90°, 180°, 270° Штрих-код: Параллельный 1(0°), Параллельный 2 (180°), Последовательный 1 (90°), Последовательный 2 (270°)	
Соотношения сторон штрих-кодов	1:2, 1:3, 2:5, любое	
Увеличение (символов, штрих-кодов)	Для символов: Вертикальное x1-36, Горизонтальное x1-36 Для штрих-кода: x1-12	

Наименование модели	PW208NX	PW208mNX
Встроенные функции	<ul style="list-style-type: none"> ① Status Return ② Graphic ③ Form Overlay (99) ④ Foreign Letter Registration (95) ⑤ Character Modification ⑥ Ruled Line ⑦ Dump List ⑧ Zero Slash Switching ⑨ Format Registration (99) ⑩ Black/white Inversion ⑪ Serial Number 	
Функции самодиагностики	<ul style="list-style-type: none"> ① Broken Head Element Check ② Head Open Detection ③ Paper End Detection ④ Kanji Data Check ⑤ Sensor Error Detection ⑥ Command Error Detection ⑦ Machine Error Detection ⑧ Communication Error Detection 	

6.2 Характеристики этикеток

Наименование модели	PW208NX	PW208mNX
Тип рулона этикеток / Форма рулона этикеток	Тип рулона этикеток: Рулон (с лицевой стороной, обращенной наружу) Размер: максимальный диаметр - 60 мм (2,4 дюйма) Втулка: Нет *Используйте только расходные материалы, указанные в спецификации компании SATO	Тип рулона этикеток: Рулон (с лицевой стороной, обращенной наружу) Размер: максимальный диаметр - 35 мм (1,4 дюйма) Втулка: Нет *Используйте только расходные материалы, указанные в спецификации компании SATO
Размер рулона этикеток	<p>Для непрерывной печати</p> <p>Длина: от 13 мм (0,5 дюйма) до 160 мм (6,3 дюйма) (от 16 мм (0,6 дюйма) до 163 мм (6,4 дюйма))</p> <p>Ширина: от 25,4 мм (1,0 дюйма) до 55 мм (2,2 дюйма)* (от 28,4 мм (1,1 дюйма) до 58 мм (2,3 дюйма))</p> <p>*При выборе значения Скорости печати ("Print Speed") 5 или 6 дюймов в секунду используйте рулон шириной 50 мм или более.</p> <p>Для отрывного режима</p> <p>Длина: от 16 мм (0,6 дюйма) до 160 мм (6,3 дюйма) (от 19 мм (0,7 дюйма) до 163 мм (6,4 дюйма))</p> <p>Ширина: от 25,4 мм (1,0 дюйма) до 55 мм (2,2 дюйма)* (от 28,4 мм (1,1 дюйма) до 58 мм (2,3 дюйма))</p> <p>*При выборе значения Скорости печати ("Print Speed") 5 или 6 дюймов в секунду используйте носитель шириной 50 мм или более.</p> <p>Для печати с отделителем</p> <p>Длина: от 25 мм (1,0 дюйма) до 160 мм (6,3 дюйма) (от 28 мм (1,1 дюйма) до 163 мм (6,4 дюйма))</p> <p>Ширина: от 32 мм (1,3 дюйма) до 55 мм (2,2 дюйма)* (от 35 мм (1,4 дюйма) до 58 мм (2,3 дюйма))</p> <p>Для режима работы с этикеткой без подложки</p> <p>Длина: от 16 мм (0,6 дюйма) до 120 мм (4,7 дюйма)</p> <p>Ширина: от 50 мм (2,0 дюйма) до 58 мм (2,3 дюйма)</p> <p>(): На экране устройства размеры отображаются в дюймах.</p> <p>* (): Размер подложки учтен.</p> <p>* (): Размер подложки учтен.</p> <p>*При работе с этикеткой без подложки необходимо выбирать настройки принтера, соответствующие вашему формату печати. Подробную информацию можно получить, обратившись за помощью в компанию, где был приобретен принтер, или в центр технической поддержки компании SATO в вашем регионе.</p>	<p>Для непрерывной печати</p> <p>Длина: от 13 мм (0,5 дюйма) до 160 мм (6,3 дюйма) (от 16 мм (0,6 дюйма) до 163 мм (6,4 дюйма))</p> <p>Ширина: 55 мм (2,2 дюйма) (58 мм (2,3 дюйма))</p> <p>Для отрывного режима</p> <p>Длина: от 16 мм (0,6 дюйма) до 160 мм (6,3 дюйма) (от 19 мм (0,7 дюйма) до 163 мм (6,4 дюйма))</p> <p>Ширина : 55 мм (2,2 дюйма) (58 мм (2,3 дюйма))</p> <p>Для режима работы с этикеткой без подложки</p> <p>Длина: от 16 мм (0,6 дюйма) до 120 мм (4,7 дюйма)</p> <p>Ширина : 58 мм (2,3 дюйма)</p> <p>(): На экране устройства размеры отображаются в дюймах.</p> <p>* () Размер подложки учтен.</p> <p>*При работе этикетками без подложки необходимо выбирать настройки принтера, соответствующие вашему формату печати. Подробную информацию можно получить, обратившись за помощью в компанию, где был приобретен принтер, или в центр технической поддержки компании SATO в вашем регионе.</p>

6.3 Технические характеристики зарядной подставки (опционально)

Наименование модели	Зарядная подставка с 1 слотом	Зарядная подставка с 4 слотами
Размеры	Ширина 120 мм (4,7 дюйма) x Глубина 159 мм (6,3 дюйма) x Высота 61 мм (2,4 дюйма) (За исключением выступающей части)	Ширина 480 мм (18,9 дюйма) x Глубина 159 мм (6,3 дюйма) x Высота 61 мм (2,4 дюйма) (За исключением выступающей части)
Вес	225 г (7,9 унций) (За исключением адаптера питания и сетевого шнура электропитания)	1300 г (7,9 унций) (За исключением адаптера питания и сетевого шнура электропитания)
Условия окружающей среды	Рабочие значения температуры и относительной влажности: от 5 до 35 °C (от 41 до 95 °F) / от 30 до 80 % (без конденсации) Значения температуры и относительной влажности при хранении: от -5 до 60 °C (от 23 до 140 °F) / от 30 до 90 % (без конденсации)	
Входное напряжение	от 100 до 240 В перем. тока 50 Гц - 60 Гц (адаптер питания)	
Выходное напряжение	10 В пост. тока +1,0 В / -0,0 В 1,9 А	12 В пост. тока +0,6 В / -0,60 В 5 А
Время зарядки	Приблизительно 3 часа	
Адаптер питания (опционально)	ATS018T-A100N (Adaptec Technology)	LTE65ES-S2-3 (Li Tone Electronics)

7

Техническая поддержка

Компания SATO обеспечивает техническую поддержку приобретенного вами принтера для обеспечения его надежной работы.

Контактная информация

В случае необходимости проведения ремонта обращайтесь за помощью в компанию, где был приобретен принтер, или в центр технической поддержки компании SATO в вашем регионе.

Подробную контактную информацию о подразделениях компании SATO, работающих в разных странах, можно найти в сети Интернет по адресу:
www.satoworldwide.com

WATO